

SENATOR MADE IN GERMANY.

Stylos et Mugs,
issus d'une production durable
Made in Germany.

**Catalogue
2022**



Climatiquement neutre
Entreprise
ClimatePartner.com/13772-2109-1001

senator[®]
Made in Germany. Since 1920.

Valable du 1er février au 31 décembre 2022

Nous avons apporté le plus grand soin à la réalisation de ce catalogue. Cependant des mises à jour régulières y seront apportées dans le courant de l'année.

Nous vous en tiendrons informés par email.

Vous trouverez nos conditions générales de ventes sur www.senator.com

Chers clients,

Une année riche en évènements se termine et nous sommes heureux de pouvoir vous présenter notre nouveau catalogue 2022. L'année 2021 a été mouvementée pour beaucoup d'entre nous et à ce titre, nous voulons, plus jamais, mettre l'accent sur la continuité et la fiabilité de nos produits.

Qui sommes-nous ?

Notre société compte 200 employés repartis entre l'Allemagne, la France et le Royaume-Uni. Nous produisons des stylos et des mugs 24h/24 dans notre usine en Allemagne depuis plus de 100 ans.

Que vous proposons-nous ?

Nous voulons vous inspirer, vous et vos clients, tous les jours :

- avec une gamme de produits presque entièrement fabriquée en Allemagne et personnalisée en France
- avec des produits aux design accrocheurs et plusieurs fois primés
- avec une production durable, neutre en émissions de CO₂
- avec une gamme stable et de qualité

En tant que société familiale, nous savons à quel point la confiance est importante et nous vous remercions pour celle que vous nous témoignez depuis des années.

Cordialement,

Daniel Jeschonowski
Directeur Général Senator Group

Renaud Moudarat
Directeur Général Senator France

NOS PRODUITS

STYLOS

| | | | | | | |
|--|--|---|---|---|--|---|
| <p>Evocx</p> <p>3273 Polished Recycled 3305 Matt Recycled 3402 Matt Recycled 3403 Matt Recycled Mix & Match</p> <p>8 9 10 10</p> | <p>Liberty</p> <p>3310 Bio 3290 Bio 3300 Bio 2796 Bio</p> <p>11 12 13 13</p> | <p>Challenger</p> <p>3401 Polished Antibac 3306 Polished Antibac 3407 Polished Basic Antibac</p> <p>14 15 15</p> | <p>Headliner</p> <p>3285 Soft Touch 3281 Clear Basic 3280 Polished Basic</p> <p>16 17 17</p> | | | |
| <p>Bridge</p> <p>3251 Clear 3253 Clear MT 3250 Polished 3252 Polished MT 3257 Soft Touch 3256 Mix & Match</p> <p>18 18 19 19 20 20</p> | <p>Liberty</p> <p>2983 Clear 2915 Polished 2993 Polished Basic 2015 Soft Touch 2942 Soft Touch MC 2918 Mix & Match 2829 Mix & Match Soft Touch 3220 Clip4U</p> <p>21 22 22 23 24 24 24 25</p> | <p>Challenger</p> <p>2192 Clear 2597 Clear SG 2925 Clear MT 2418 Frosted 2416 Polished</p> <p>26 27 27 28 28</p> | | | | |
| <p>Challenger</p> <p>2957 Polished Basic 2958 Polished Basic SG 2926 Polished MT 2737 Soft Touch 2927 Mix & Match</p> <p>29 30 30 31 31</p> | <p>Super Hit</p> <p>2756 Clear 2234 Clear SG 2244 Frosted 2904 Matt 2883 Polished 2955 Polished Basic 2956 Polished Basic SG 2773 Mix & Match</p> <p>32 32 33 33 34 34 35 35</p> | <p>Dart</p> <p>2602 Clear 2600 Polished 2959 Polished Basic</p> <p>36 36 37</p> | | | | |
| <p>Point</p> <p>3217 Polished</p> <p>37</p> | <p>Hatrix</p> <p>2339 Clear SG 2419 Clear SG MC 3200 Polished Basic SG 3201 Polished Basic SG MC</p> <p>38 38 39 39</p> | <p>New Spring</p> <p>2410 Clear MC 2310 Polished MC</p> <p>40 41</p> | <p>Soft Spring</p> <p>2067 Polished</p> <p>41</p> | <p>Polar</p> <p>3260 3261 Mix & Match</p> <p>42 42</p> | <p>Signer Liner</p> <p>2709</p> <p>43</p> | <p>NFC Pens</p> <p>2959 Polished Basic</p> <p>69</p> |

MUGS

Tao

NEW

NEW

NEW

NEW



48

0905



49

0904



50

0903



50

0906

Fancy



51

0965



51

0964



52

0966 / 0993 / 0994



52

0920



53

0951

Elite

NEW



54

0353



55

0912



55

0343

Amity



56

0321

Elegant



57

0381

Charisma



58

0915

Maxi Mug



58

0344

Appeal



59

0928

Cosmos



60

0926

Prime



61

0341



61

0351

Classic



62

0973

Cult



62

0911

ETUIS



44

P1ET157/173



44



44



45



45



45



46



46



46



46

SC233

SERVICES

Recharges

6

Couleur

Mix & Match

66

Couleurs en plastique

66

Service PMS

67

Service Express

5000 in 5

68

Express

68

Techniques d'impression

64

Fichiers

72

Prix d'impression

73

MADE IN GERMANY

DURABLE. ÉCOLOGIQUE. MADE IN GERMANY.

Senator® fabrique ses produits depuis plus de 100 ans au cœur de l'Allemagne. La durabilité joue un rôle très important dans notre entreprise et c'est pour cela que nous sommes fiers d'être une société neutre en émissions de CO₂ depuis 2021.

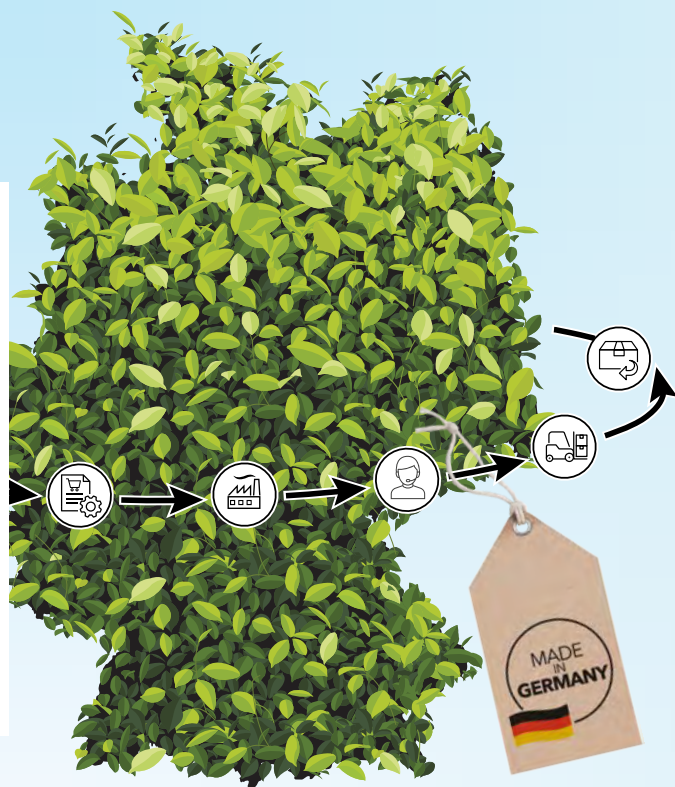

SENATOR GMBH EST UNE ENTREPRISE NEUTRE EN ÉMISSIONS DE CO₂

Notre usine de production est située au cœur de l'Europe ce qui induit une plus courte distance entre le lieu de production et l'utilisateur final. Mais ce n'est pas tout, le « Made in Germany » c'est aussi une production de qualité supérieure par rapport à des produits d'import et un bien meilleur bilan carbone.

Nous attachons une grande importance à la protection de l'environnement. C'est pour cela que nos produits et nos processus de productions sont prévus pour avoir un minimum d'impact sur ce dernier. Nous utilisons de l'électricité verte produite à partir de centrales hydroélectriques. Nous prenons des mesures pour économiser de l'énergie et nous développons des produits faits pour durer.

Outre la prévention et la réduction des émissions de gaz à effet de serre, la compensation carbone est une étape essentielle de l'action climatique. En plus de les réduire continuellement, nous enregistrons

et compensons toutes les émissions inévitables en soutenant des projets de compensation carbone. Par conséquent, senator GmbH est désormais une entreprise neutre en émission de CO₂.

En tant qu'entreprise neutre en émissions de CO₂, nous participons à l'effort national et international sur la réduction des gaz à effet de serre vitale pour la sauvegarde du climat. En nous investissant dans ce projet, nous participons activement aux objectifs de développement durable de l'ONU, tels que la lutte contre la pauvreté, l'amélioration des conditions de vie et l'aide aux pays en développement.





GERMANY'S BEST SUSTAINABILITY

Senator a été récompensé.

Dans le cadre d'une étude de durabilité menée à l'échelle de l'Allemagne par le magazine „Focus Money“, nous avons reçu une récompense pour notre action particulièrement durable.

Nous avons obtenu la meilleure note, soit 100 points sur 100, dans la catégorie des instruments d'écriture.



MADE IN GERMANY

Nous fabriquons nos instruments d'écriture en plastique dans le sud de l'Allemagne dans la région de Hesse depuis plus de 100 ans. La totalité de la production s'effectue en Allemagne.

Nous sommes heureux que nos mugs en porcelaine soient dorénavant aussi fabriqués en Allemagne. Une production durable et des distances de transport courtes nous permettent d'éviter de rejeter jusqu'à 95% de CO₂. N'hésitez pas à mettre en avant ces avantages pour une communication 100% durable.

Pages 48-62

DURABILITÉ MADE IN GERMANY

Quand nous développons nos produits, nous faisons en sorte qu'ils aient une durée de vie longue. Les matériaux sélectionnés, la chaîne de production, le contrôle qualité, tout est mis en place pour que vous puissiez profiter longtemps de vos produits, ce qui contribue aussi à réduire les déchets.



PRODUITS EN PLASTIQUE BIOSOURCÉ ET EN PLASTIQUE RECYCLÉ

Chez Senator® nous suivons avec un grand intérêt les recherches et les techniques permettant de réduire notre empreinte carbone. Actuellement nous utilisons déjà du plastique biosourcé à base de canne à sucre dans 4 modèles de stylo et 3 modèles sont injectés à partir de plastique industriel recyclé.

Pages 8-13



NOUS SOMMES LES GARANTS DE VOTRE SÉCURITÉ

Nous produisons avec passion. Soyez rassurés, les produits senator® sont toujours le bon choix, ils répondent à toutes les exigences légales. Pour nous l'adhésion au BSCI et au Sedex était une évidence, tout comme l'obtention des certifications ISO 9001 et ISO 14001.



RECHARGES

senator® magic flow

Une recharge de haute qualité qui aura un impact promotionnel durable.

La recharge **senator® magic flow** est l'une des meilleures dans sa catégorie :

- Ecriture en continu sans coupure du flux de l'encre
- Grâce à la haute qualité de sa bille et à une la composition de son encre, nos recharges ont une qualité d'écriture douce et incomparable
- 2 épaisseurs :
 - 1,0 mm pour ceux qui préfèrent une ligne fine et claire.
 - 1,4 mm pour ceux qui aiment les traits plus „épais“.
- Indélébile : ISO-12757-2

Tous les stylos Senator sont équipés avec la recharge qui leurs correspond le mieux. Vous pouvez cependant, sur demande, faire équiper vos futurs stylos avec une recharge différente (avec un supplément de coût). Les gammes Super Hit, Liberty et Dart ne sont pas concernées par cette offre.

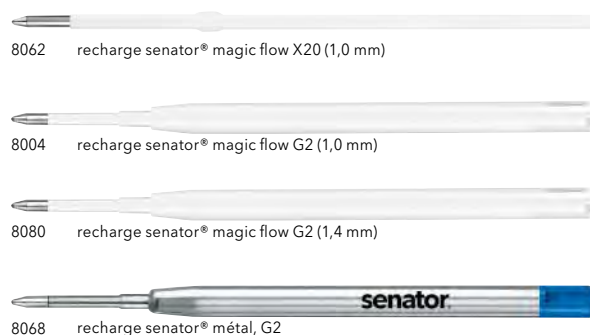

TARIFS (€)

| | | |
|-------------|---|------|
| 8062 | Magic flow refill 1,0 mm, X20, bleue ou noire | 0,08 |
| 8004 | Magic flow refill 1,0 mm, G2, bleue ou noire | 0,14 |
| 8080 | Magic flow refill 1,4 mm, G2, bleue ou noire | 0,16 |
| 8068 | Metal refill 1,0 mm, G2, bleue ou noire | 0,60 |

Prix par pièces, respectant un minimum de quantité. Changement de recharge pour les stylos à bille par pièces : voir page 73

RECHARGES

REPLACEMENT GRATUIT DE VOS RECHARGES VIDES.

Tout le monde peut contribuer à protéger l'environnement. Éviter le gaspillage est une de nos priorités. Senator® va encore plus loin et double la durée de vie de votre instrument d'écriture.

Dès que la recharge de votre stylo sera vide, il vous suffira d'en commander une nouvelle sur le site refills.senator.com pour doubler la durée de vie de votre stylo. Une simple participation aux frais de port de 1 € vous sera demandée.

Ce service a pour but de contribuer à la protection de l'environnement en augmentant la durée de vie de votre stylo.



recharges.senator.com

PLASTIQUES BIOSOURCÉS ET PLASTIQUES RECYCLÉS

Le plastique est une ressource précieuse qui doit être utilisée de manière efficace, c'est pour cela que nos processus de production ont été optimisés afin d'être le plus écologique possible et d'éviter au maximum les déchets. Près de 100% de notre production de déchets est réutilisé ou recyclé.

Nous avons créé une gamme composée de 3 stylos en plastique recyclé.

Notre gamme Bio va plus loin. En effet, toutes les parties visibles du Nature Plus, du Skeye Bio ainsi que le corps du Super Hit Bio et du Liberty Bio sont injectées à partir de bioplastique à base de PLA (matières premières durables créées à partir de canne à sucre). Depuis 2019, nos stylos Bio sont 100% neutres pour le climat.



PLASTIQUES BIOSOURCÉS (PLA ET R-PLA)

Pour l'injection de nos stylos biosourcés, nous utilisons du PLA créé à partir de matières premières renouvelables et durables.

Notre PLA est composé à partir de canne à sucre. Une des matières premières les plus pertinentes pour la production de PLA.



PLASTIQUES RECYCLÉS (R-ABS)

Nous utilisons un ABS composé à partir de plus de 95% de plastique recyclé.

Ces plastiques que nous recyclons proviennent des déchets de production, des retours... de nos produits du quotidien.

Origine

Matière première renouvelable à base végétale

Matière

PLA (acide polylactique à base de canne à sucre)

Caractéristiques principales

Toucher agréable et couleurs naturelles

Empreinte CO₂

Emissions de CO₂ réduites parce que plus de 85% de la matière première est organique / renouvelable



Plastique recyclé à partir de produits industriels

ABS (Polymère Thermoplastique)

Surfaces lisses

Jusqu'à 75% d'émissions de CO₂ en moins comparé à du plastique ABS standard



ClimatePartner.com/13772-1910-1001



ClimatePartner.com/13772-1910-1001



EVOXX POLISHED RECYCLED

UN VÉRITABLE HÉROS DU RECYCLAGE.

Injecté à partir de plastique recyclé, ce stylo au design unique mettra parfaitement en valeur votre marque tout en étant durable. Un impact sur votre communication sans impact sur la nature.



EVOXX POLISHED RECYCLED



Photo à l'échelle 1:1

Impression standard

Impression digitale



Injection à la couleur Pantone® réalisable à partir de 20 000 pcs.



Tous les stylos à bille Evoxx Polished Recycled sont imprimés au dos avec ce logo „Recycled Material“.

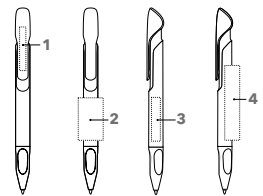

RÉF. 3273

Stylo à bille rétractable.
Toutes les parties visibles du stylo sont injectées à partir de plastique recyclé.

Surface du corps opaque brillante, recharge senator® magic flow G2 (1.0 mm), couleur d'écriture : bleue ou noire.

Veillez noter que de légères irrégularités de couleurs peuvent apparaître sur les stylos injectés à partir de plastique recyclé.

SERVICES

PMS Service : à partir de 20 000 pcs., voir page 67

TARIFS (€) (Tarifs complémentaires voir page 73)

Tarifs de vente conseillés en € ht incluant : 1 impression, 1 position, les frais techniques et les frais de port (1 point France métropolitaine, 1 livraison hors Corse).

| 3273 + impression | 500 | 1 000 | 2 500 | 5 000 |
|----------------------------|------|-------|-------|-------|
| Impression standard | 0,83 | 0,78 | 0,74 | 0,73 |
| Couleur / position sup. | 0,27 | 0,22 | 0,18 | 0,17 |
| Quadri digitale | 1,08 | 1,01 | 0,97 | 0,95 |

Tarifs d'impression voir page 73

IMPRESSION / DIMENSIONS

| Clip | 1 | Impression standard | 35 x 5 mm |
|-------|---|--|------------|
| | | Impression digitale | 35 x 7 mm |
| Corps | 2 | Impression standard | 28 x 20 mm |
| | | Impression standard (à partir de 1 000 pcs.) | 40 x 28 mm |
| | 3 | Impression digitale | 35 x 7 mm |
| | 4 | Impression standard | 50 x 12 mm |
| | | Impression standard (à partir de 1 000 pcs.) | 55 x 18 mm |



ClimatePartner.com/13772-1910-1001

TRENTO MATT RECYCLED

SIMPLE, DURABLE EN PLASTIQUE RECYCLÉ.

Un stylo créé simplement à partir de 3 parties en plastique recyclé. Le mécanisme est intégré directement dans la partie haute. Moins de pièces, moins de plastique et un recyclage facilité.

TRENTO MATT RECYCLED

Photo à l'échelle 1:1



Injection à la couleur
Pantone® réalisable à partir
de 20 000 pcs.



Tous les stylos à bille Trento Matt Recycled sont marqués à côté du clip avec ce logo «recycled».

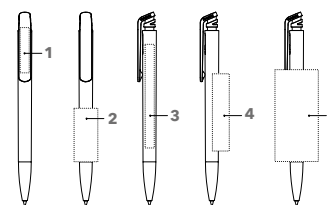

RÉF. 3305

Stylo à bille rétractable.
Toutes les parties visibles du stylo sont injectées à partir de plastique recyclé.

Surface du corps mate opaque, recharge sensor® magic flow G2 (1.0 mm), couleur d'écriture : bleue ou noire. Veuillez noter que de légères irrégularités de couleurs peuvent apparaître sur les stylos injectés à partir de plastique recyclé.

SERVICES

PMS Service : à partir de 20 000 pcs., voir page 67

TARIFS (€) (Tarifs complémentaires voir page 73)

Tarifs de vente conseillés en € ht incluant : 1 impression, 1 position, les frais techniques et les frais de port (1 point France métropolitaine, 1 livraison hors Corse).

| 3305 + impression | 500 | 1 000 | 2 500 | 5 000 |
|----------------------------|------|-------|-------|-------|
| Impression standard | 0,80 | 0,75 | 0,71 | 0,70 |
| Couleur / position sup. | 0,27 | 0,22 | 0,18 | 0,17 |
| Quadri digitale | 1,05 | 0,98 | 0,94 | 0,92 |

Tarifs d'impression voir page 73

IMPRESSION / DIMENSIONS

| Clip | 1 | Impression standard | 35 x 6 mm |
|-------|---|---------------------|------------|
| | | Impression digitale | 35 x 7 mm |
| Corps | 2 | Impression standard | 40 x 20 mm |
| | 3 | Impression digitale | 60 x 7 mm |
| | 4 | Impression standard | 60 x 13 mm |
| | 5 | Impression standard | 60 x 30 mm |

(à partir de 1 000 pcs.)

 **Climatiquement neutre**
Produit
ClimatePartner.com/13772-1910-1001

CHALLENGER MATT RECYCLED

Photo à l'échelle 1:1



Injection à la couleur Pantone® réalisable à partir de 20 000 pcs.



Recycled Material

Tous les stylos à bille Challenger Matt Recycled sont imprimés au dos avec ce logo „Recycled Material“.

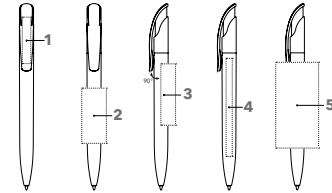

RÉF. 3402

Stylo à bille rétractable.
Toutes les parties visibles du stylo sont injectées à partir de plastique recyclé.

Surface du corps mate opaque, recharge senator® magic flow G2 (1.0 mm), couleur d'écriture : bleue ou noire.

SERVICES

Mix & Match : voir page 66

PMS Service : à partir de 20 000 pcs., voir page 67

TARIFS (€) (Tarifs complémentaires voir page 73)

Tarifs de vente conseillés en € ht incluant : 1 impression, 1 position, les frais techniques et les frais de port (1 point France métropolitaine, 1 livraison hors Corse).

| 3402 + impression | 500 | 1 000 | 2 500 | 5 000 |
|----------------------------|------|-------|-------|-------|
| Impression standard | 0,98 | 0,93 | 0,89 | 0,88 |
| Couleur / position sup. | 0,27 | 0,22 | 0,18 | 0,17 |
| Quadri digitale | 1,23 | 1,16 | 1,12 | 1,10 |

Tarifs d'impression voir page 73

IMPRESSION / DIMENSIONS

| Clip | 1 | Impression standard | 35 x 7 mm ou 40 x 5 mm |
|-------|---|---------------------|--|
| | | Impression digitale | 35 x 7 mm |
| Corps | 2 | Impression standard | 45 x 20 mm |
| | 3 | Impression standard | 50 x 12 mm |
| | 4 | Impression digitale | 80 x 7 mm |
| | 5 | Impression standard | 60 x 35 mm (à partir de 1 000 pcs.) |

CHALLENGER MATT RECYCLED MIX & MATCH

Photo à l'échelle 1:1



Corps
Matt
4 coloris

Partie supérieure
Matt
15 coloris standards

Clip
Matt
4 coloris

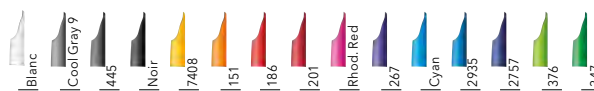
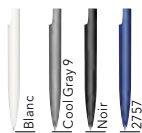

RÉF. 3403

Stylo à bille rétractable.
Toutes les parties visibles du stylo sont injectées à partir de plastique recyclé.

Combinaisons libres de couleurs des différentes parties du stylo. 4 couleurs pour le corps et le clip et 15 couleurs pour la partie supérieure. recharge senator® magic flow G2 (1.0 mm), couleur d'écriture : bleue ou noire.

Veillez noter que de légères irrégularités de couleurs peuvent apparaître sur les stylos injectés à partir de plastique recyclé.

TARIFS (€) (Tarifs complémentaires voir page 73)

Tarifs de vente conseillés en € ht incluant : 1 impression, 1 position, les frais techniques et les frais de port (1 point France métropolitaine, 1 livraison hors Corse).

| 3403 + impression | 1 000 | 2 500 | 5 000 |
|----------------------------|-------|-------|-------|
| Impression standard | 0,98 | 0,94 | 0,93 |
| Couleur / position sup. | 0,22 | 0,18 | 0,17 |
| Quadri digitale | 1,21 | 1,17 | 1,15 |

Tarifs d'impression voir page 73

IMPRESSION / DIMENSIONS

Voir Challenger Matt Recycled, RÉF. 3402

SERVICES

Mix & Match : voir page 66

PMS Service : à partir de 20 000 pcs., voir page 67

Option :

recharge senator® magic flow (1,4 mm), voir page 6



LIBERTY BIO

UN LOOK BRANCHÉ EN BIOPLASTIQUE.

Un stylo durable injecté à partir de bioplastique qui vous permettra de changer la recharge une fois celle-ci terminée. Le design sans risque pour l'environnement.



LIBERTY BIO

Photo à l'échelle 1:1

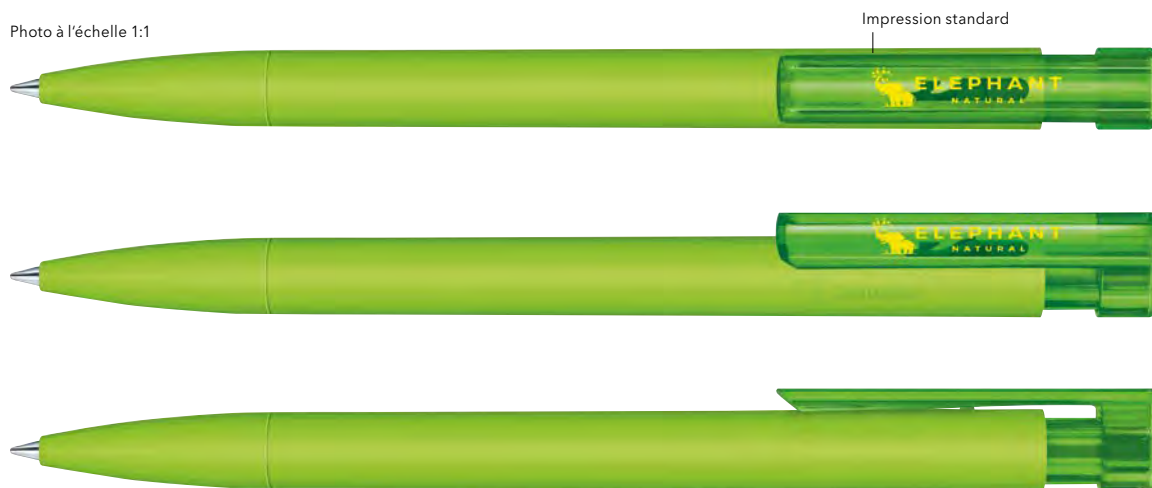

Impression standard

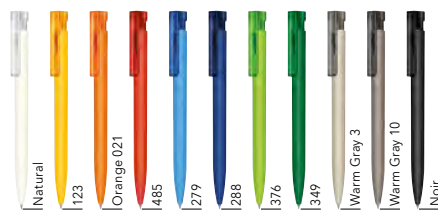

Injection à la couleur Pantone® réalisable à partir de 20 000 pcs



Tous les stylos à bille Liberty Bio sont marqués à côté du clip avec ce logo «biobased».

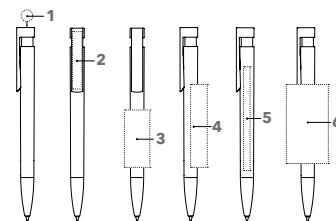

RÉF. 3310

Stylo à bille rétractable

Corps et pointe: injecté à partir de matériaux renouvelables à base de canne à sucre, surface mate, partie supérieure et clip transparents, recharge senator® magic flow G2 (1,0 mm), couleur d'encre: bleue ou noire. Remarque: De très légères irrégularités peuvent apparaître sur les produits fabriqués en bioplastique.

SERVICES

PMS Service: à partir de 20 000 pcs., voir page 67

TARIFS (€) (Tarifs complémentaires voir page 73)

Tarifs de vente conseillés en € ht incluant: 1 impression, 1 position, les frais techniques et les frais de port (1 point France métropolitaine, 1 livraison hors Corse).

| 3310 + impression | 500 | 1 000 | 2 500 | 5 000 |
|----------------------------|------|-------|-------|-------|
| Impression standard | 0,92 | 0,87 | 0,83 | 0,82 |
| Couleur / position sup. | 0,27 | 0,22 | 0,18 | 0,17 |
| Quadri digitale | 1,17 | 1,10 | 1,06 | 1,04 |

Tarifs d'impression voir page 73

IMPRESSION / DIMENSIONS

| Top | 1 | Impression digitale | Ø 9,5 mm |
|--------------|---|--|------------|
| Clip | 2 | Impression standard | 40 x 6 mm |
| | | Impression digitale | 35 x 7 mm |
| Corps | 3 | Impression standard | 45 x 20 mm |
| | 4 | Impression standard | 65 x 13 mm |
| | 5 | Impression digitale | 80 x 7 mm |
| | 6 | Impression à 360° (à partir de 1 000 pcs.) | 60 x 30 mm |



SKEYE BIO

UNE COMMUNICATION DURABLE EN BIOPLASTIQUE.

Matières premières renouvelables, processus de production durables et un design qui a remporté de nombreux prix font du Skeye le vecteur idéal des marques soucieuses de l'environnement.



SKEYE BIO

Photo à l'échelle 1:1

Impression standard

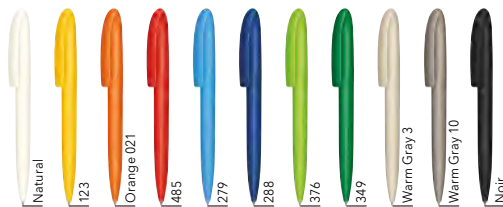

Injection à la couleur Pantone® réalisable à partir de 20 000 pcs.



Authorized by The Chicago Museum of Architecture and Design, The Chicago Center for Architecture and Design and Urban Studio.

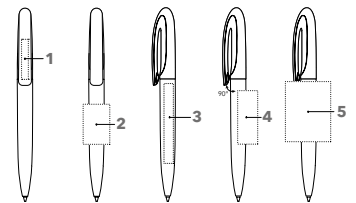

RÉF. 3290

Stylo à bille à mécanisme tournant

Surface du corps mate, injectée à partir de matériaux renouvelables à base de canne à sucre, recharge sensor® magic flow G2 (1,0 mm), couleur d'encre : bleue ou noire. Remarque : De très légères irrégularités peuvent apparaître sur les produits fabriqués en bioplastique.

SERVICES

PMS Service : à partir de 20 000 pcs., voir page 67

TARIFS (€) (Tarifs complémentaires voir page 73)

Tarifs de vente conseillés en € ht incluant : 1 impression, 1 position, les frais techniques et les frais de port (1 point France métropolitaine, 1 livraison hors Corse).

| 3290 + impression | 500 | 1 000 | 2 500 | 5 000 |
|----------------------------|------|-------|-------|-------|
| Impression standard | 1,18 | 1,13 | 1,09 | 1,08 |
| Couleur / position sup. | 0,27 | 0,22 | 0,18 | 0,17 |
| Quadri digitale | 1,43 | 1,36 | 1,32 | 1,30 |

Tarifs d'impression voir page 73

IMPRESSION / DIMENSIONS

| Clip | 1 | Impression standard | 35 x 6 mm |
|--------------|---|---------------------|--------------------------|
| Corps | 2 | Impression standard | 30 x 20 mm |
| | 3 | Impression digitale | 50 x 7 mm |
| | 4 | Impression standard | 40 x 15 mm |
| | 5 | Impression à 360° | 45 x 34 mm |
| | | | (à partir de 1 000 pcs.) |



Climatiquement neutre
Produit
ClimatePartner.com/13772-1910-1001

SUPER HIT BIO

Photo à l'échelle 1:1



Injection à la couleur Pantone® réalisable à partir de 20 000 pcs.



Tous les stylos à bille Super Hit Bio sont marqués à côté du clip avec ce logo «biobased».

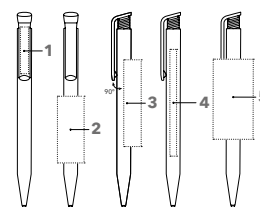

RÉF. 3300

Stylo à bille rétractable

Surface du corps mate, injectée à partir de matières renouvelables à base de canne à sucre, clip opaque brillant en plastique standard, recharge senator® magic flow X20 (1,0 mm), couleur d'encre : bleue ou noire. Remarque : De très légères irrégularités peuvent apparaître sur les produits fabriqués en bioplastique.

SERVICES

PMS Service : à partir de 20 000 pcs., voir page 67

TARIFS (€) (Tarifs complémentaires voir page 73)

Tarifs de vente conseillés en € ht incluant : 1 impression, 1 position, les frais techniques et les frais de port (1 point France métropolitaine, 1 livraison hors Corse).

| 3300 + impression | 500 | 1 000 | 2 500 | 5 000 |
|----------------------------|------|-------|-------|-------|
| Impression standard | 0,63 | 0,58 | 0,54 | 0,53 |
| Couleur / position sup. | 0,27 | 0,22 | 0,18 | 0,17 |
| Quadri digitale | 0,88 | 0,81 | 0,77 | 0,75 |

Tarifs d'impression voir page 73

IMPRESSION / DIMENSIONS

| Clip | 1 | Impression standard | 35 x 6 mm |
|-------|---|---------------------|------------|
| | | Impression digitale | 35 x 7 mm |
| Corps | 2 | Impression standard | 50 x 20 mm |
| | 3 | Impression standard | 65 x 13 mm |
| | 4 | Impression digitale | 80 x 7 mm |
| | 5 | Impression standard | 60 x 30 mm |



NATURE PLUS BIO

Photo à l'échelle 1:1

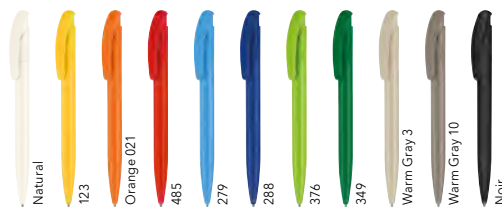

Injection à la couleur Pantone® réalisable à partir de 20 000 pcs.

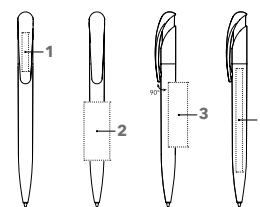

RÉF. 2796

Stylo à bille rétractable

Surface du corps mate, injectée à partir de matières renouvelables à base de canne à sucre, recharge senator® magic flow G2 (1,0 mm), couleur d'encre : bleue ou noire. Remarque : De très légères irrégularités peuvent apparaître sur les produits fabriqués en bioplastique.

SERVICES

PMS Service : à partir de 20 000 pcs., voir page 67

TARIFS (€) (Tarifs complémentaires voir page 73)

Tarifs de vente conseillés en € ht incluant : 1 impression, 1 position, les frais techniques et les frais de port (1 point France métropolitaine, 1 livraison hors Corse).

| 2796 + impression | 500 | 1 000 | 2 500 | 5 000 |
|----------------------------|------|-------|-------|-------|
| Impression standard | 0,94 | 0,89 | 0,85 | 0,84 |
| Couleur / position sup. | 0,27 | 0,22 | 0,18 | 0,17 |
| Quadri digitale | 1,19 | 1,12 | 1,08 | 1,06 |

Tarifs d'impression voir page 73

IMPRESSION / DIMENSIONS

| Clip | 1 | Impression standard | 30 x 5 mm |
|-------|--|---------------------|------------|
| | | Impression digitale | 35 x 7 mm |
| Corps | 2 | Impression standard | 45 x 20 mm |
| | 3 <td>Impression standard</td> <td>50 x 15 mm</td> | Impression standard | 50 x 15 mm |
| | 4 <td>Impression digitale</td> <td>80 x 7 mm</td> | Impression digitale | 80 x 7 mm |



SENATOR® ANTIBAC®

NOS BEST-SELLERS VOUS PROTÈGENT.

La gamme senator® Antibac® offre une protection antibactérienne efficace durant toute la durée de vie du stylo. Disponible sur 3 modèles.



CHALLENGER POLISHED ANTIBAC®

Photo à l'échelle 1:1



Les 15 coloris standard de senator® sont disponibles sans surcoût à partir de 20 000 pièces.

Injection à la couleur Pantone® réalisable à partir de 20 000 pcs.



Antibac

Tous les stylos à bille Challenger Antibac sont imprimés au dos avec ce logo "Antibac"

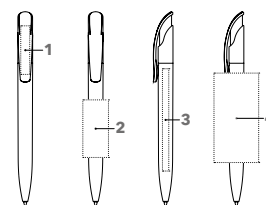

RÉF. 3401

Stylo à bille en plastique antibactérien.

Plastique provenant d'Allemagne enrichi à l'aide d'un composant à base d'argent. L'efficacité antibactérienne et antivirale est avérée par des tests conformes aux normes ISO 22196 et ISO 21702. Corps et clip en plastique opaque blanc brillant, recharge grande capacité senator® magic flow G2 (1.0 mm), couleur d'écriture : bleue ou noire.

SERVICES

PMS Service : à partir de 20 000 pcs., voir page 67

TARIFS (€) (Tarifs complémentaires voir page 73)

Tarifs de vente conseillés en € ht incluant : 1 impression, 1 position, les frais techniques et les frais de port (1 point France métropolitaine, 1 livraison hors Corse).

| 3401 + impression | 500 | 1 000 | 2 500 | 5 000 |
|-------------------------|------|-------|-------|-------|
| Impression standard | 0,97 | 0,92 | 0,88 | 0,87 |
| Couleur / position sup. | 0,27 | 0,22 | 0,18 | 0,17 |
| Quadri digitale | 1,22 | 1,15 | 1,11 | 1,09 |

Tarifs d'impression voir page 73

IMPRESSION / DIMENSIONS

| Clip | 1 | Impression standard | 35 x 7 mm ou 40 x 5 mm |
|-------|---|--|---------------------------|
| | | Impression digitale | 35 x 7 mm |
| Corps | 2 | Impression standard | 40 x 20 mm |
| | 3 | Impression digitale | 80 x 7 mm |
| | 4 | Impression standard (à partir de 1 000 pcs.) | 60 x 35 mm |

SUPER HIT POLISHED ANTIBAC®

NEW

Photo à l'échelle 1:1

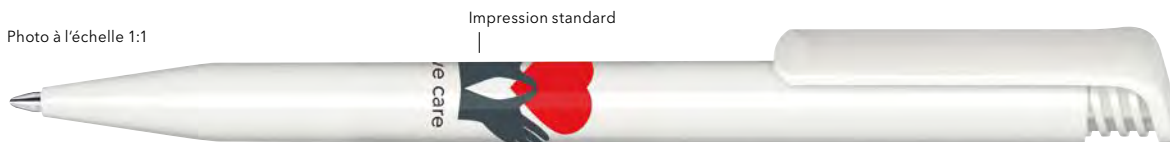

Les 15 coloris standard de senator® sont disponibles sans surcoût à partir de 20 000 pièces.

Injection à la couleur Pantone® réalisable à partir de 20 000 pcs.



Tous les stylos à bille Super Hit Antibac sont imprimés au dos avec ce logo "Antibac"

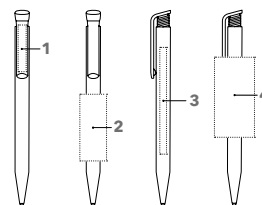

RÉF. 3306

Stylo à bille en plastique antibactérien

Plastique provenant d'Allemagne enrichi à l'aide d'un composant à base d'argent. L'efficacité antibactérienne et antivirale est avérée par des tests conformes aux normes ISO 22196 et ISO 21702. Corps et clip en plastique opaque blanc brillant, recharge senator® magic flow X20 (1.0 mm), couleur d'écriture : noire.

SERVICES

PMS Service : à partir de 20 000 pcs., voir page 67

TARIFS (€) (Tarifs complémentaires voir page 73)

Tarifs de vente conseillés en € ht incluant : 1 impression, 1 position, les frais techniques et les frais de port (1 point France métropolitaine, 1 livraison hors Corse).

| 3306 + impression | 500 | 1 000 | 2 500 | 5 000 |
|----------------------------|------|-------|-------|-------|
| Impression standard | 0,74 | 0,69 | 0,65 | 0,64 |
| Couleur / position sup. | 0,27 | 0,22 | 0,18 | 0,17 |
| Quadri digitale | 0,99 | 0,92 | 0,88 | 0,86 |

Tarifs d'impression voir page 73

IMPRESSION / DIMENSIONS

| Clip | 1 | Impression standard | 35 x 7 mm |
|-------|---|---------------------|------------|
| | | Impression digitale | 35 x 7 mm |
| Corps | 2 | Impression standard | 40 x 20 mm |
| | 3 | Impression digitale | 80 x 7 mm |
| | 4 | Impression standard | 60 x 30 mm |

LIBERTY POLISHED BASIC ANTIBAC®

NEW

Photo à l'échelle 1:1

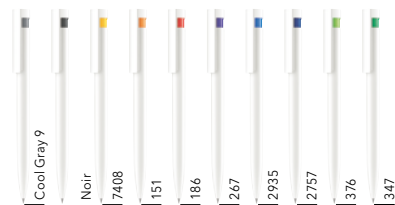
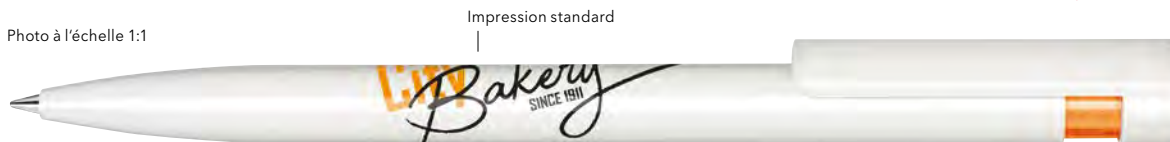

Les 15 coloris standard de senator® sont disponibles sans surcoût à partir de 20 000 pièces.

Injection à la couleur Pantone® réalisable à partir de 20 000 pcs.



Tous les stylos à bille Liberty Antibac sont imprimés au dos avec ce logo "Antibac"

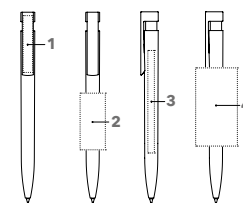

RÉF. 3407

Stylo à bille en plastique antibactérien

Plastique provenant d'Allemagne enrichi à l'aide d'un composant à base d'argent. L'efficacité antibactérienne et antivirale est avérée par des tests conformes aux normes ISO 22196 et ISO 21702. Corps et clip en plastique opaque blanc brillant, partie supérieure en plastique transparent de couleur, recharge senator® magic flow G2 (1.0 mm), couleur d'écriture : noire.

SERVICES

PMS Service : à partir de 20 000 pcs., voir page 67

TARIFS (€) (Tarifs complémentaires voir page 73)

Tarifs de vente conseillés en € ht incluant : 1 impression, 1 position, les frais techniques et les frais de port (1 point France métropolitaine, 1 livraison hors Corse).

| 3407 + impression | 500 | 1 000 | 2 500 | 5 000 |
|----------------------------|------|-------|-------|-------|
| Impression standard | 0,89 | 0,84 | 0,80 | 0,79 |
| Couleur / position sup. | 0,27 | 0,22 | 0,18 | 0,17 |
| Quadri digitale | 1,14 | 1,07 | 1,03 | 1,01 |

Tarifs d'impression voir page 73

IMPRESSION / DIMENSIONS

| Clip | 1 | Impression standard | 35 x 7 mm |
|-------|---|---------------------|------------|
| | | Impression digitale | 35 x 7 mm |
| Corps | 2 | Impression standard | 40 x 20 mm |
| | 3 | Impression digitale | 80 x 7 mm |
| | 4 | Impression standard | 60 x 33 mm |

HEADLINER SOFT TOUCH

UN STYLO ÉLÉGANT AU LOOK EPURÉ.

Élégant mélange de formes linéaires et courbes, ce stylo offre de très grandes surfaces de marquage. Alliant design et confort, il est à mettre entre toutes les mains.



HEADLINER SOFT TOUCH

Photo à l'échelle 1:1

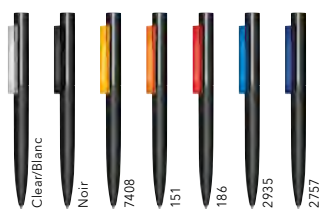

Injection à la couleur
Pantone® réalisable à partir
de 20 000 pcs.

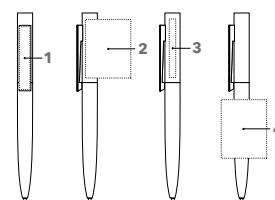

RÉF. 3285

Stylo à bille à mécanisme tournant

Surface du corps en plastique noir mate avec habillage soft touch (effet peau de pêche), partie supérieure opaque brillante noire, clip transparent brillant de couleur, recharge senator® magic flow G2 (1,0 mm) couleur d'encre : bleue ou noire.

SERVICES

PMS Service : à partir de 20 000 pcs., voir page 67

TARIFS (€) (Tarifs complémentaires voir page 73)

Tarifs de vente conseillés en € ht incluant : 1 impression, 1 position, les frais techniques et les frais de port (1 point France métropolitaine, 1 livraison hors Corse).

| 3285 + impression | 500 | 1 000 | 2 500 | 5 000 |
|-------------------------|------|-------|-------|-------|
| Impression standard | 1,87 | 1,82 | 1,78 | 1,77 |
| Couleur / position sup. | 0,27 | 0,22 | 0,18 | 0,17 |
| Quadri digitale | 2,12 | 2,05 | 2,01 | 1,99 |

Tarifs d'impression voir page 73

IMPRESSION / DIMENSIONS

| Clip | 1 | Impression digitale | 48,5 x 8 mm |
|-------------------|---|--|--------------|
| | | Impression standard | 40 x 6 mm |
| Partie supérieure | 2 | Impression standard (à partir de 1 000 pcs.) | 45 x 35 mm |
| | 3 | Impression standard | 45 x 5 mm |
| Corps | 4 | Impression standard (à partir de 1 000 pcs.) | 45 x 34,5 mm |

HEADLINER CLEAR BASIC

Photo à l'échelle 1:1



Injection à la couleur
Pantone® réalisable à partir
de 20 000 pcs.

Impression digitale

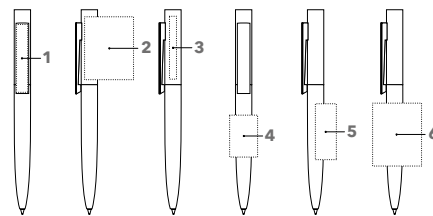

RÉF. 3281

Stylo à bille à mécanisme tournant

Surface du corps opaque brillante blanche, partie supérieure transparente de couleur, clip opaque brillant blanc, recharge senator® magic flow G2 (1,0 mm), couleur d'encre : bleue ou noire.

SERVICES

PMS Service : à partir de 20 000 pcs., voir page 67

TARIFS (€) (Tarifs complémentaires voir page 73)

Tarifs de vente conseillés en € ht incluant : 1 impression, 1 position, les frais techniques et les frais de port (1 point France métropolitaine, 1 livraison hors Corse).

| 3281 + impression | 500 | 1 000 | 2 500 | 5 000 |
|-------------------------|------|-------|-------|-------|
| Impression standard | 1,19 | 1,14 | 1,10 | 1,09 |
| Couleur / position sup. | 0,27 | 0,22 | 0,18 | 0,17 |
| Quadri digitale | 1,44 | 1,37 | 1,33 | 1,31 |

Tarifs d'impression voir page 73

IMPRESSION / DIMENSIONS

| Clip | 1 | Impression digitale | 48,5 x 8 mm |
|-------------------|---|--|--------------|
| | | Impression standard | 40 x 6 mm |
| Partie supérieure | 2 | Impression standard | 45 x 35 mm |
| | 3 | Impression standard | 45 x 5 mm |
| Corps | 4 | Impression standard | 30 x 20 mm |
| | 5 | Impression standard | 40 x 15 mm |
| | 6 | Impression standard (à partir de 1 000 pcs.) | 45 x 34,5 mm |
| | | Impression digitale (à partir de 1 000 pcs.) | 45 x 34 mm |

HEADLINER POLISHED BASIC

Photo à l'échelle 1:1

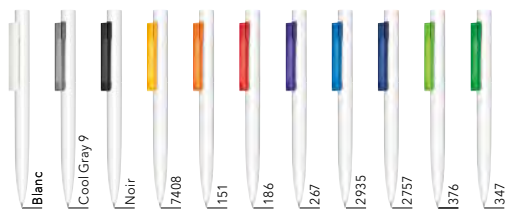

Injection à la couleur
Pantone® réalisable à partir
de 20 000 pcs.

Impression standard

Impression digitale

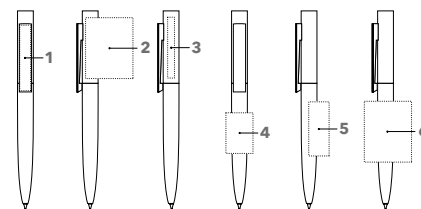

RÉF. 3280

Stylo à bille à mécanisme tournant

Surface du corps opaque brillante blanche, clip transparent brillant de couleur ou opaque blanc, recharge senator® magic flow G2 (1,0 mm), couleur d'encre : bleue ou noire

SERVICES

PMS Service : à partir de 20 000 pcs., voir page 67

TARIFS (€) (Tarifs complémentaires voir page 73)

Tarifs de vente conseillés en € ht incluant : 1 impression, 1 position, les frais techniques et les frais de port (1 point France métropolitaine, 1 livraison hors Corse).

| 3280 + impression | 500 | 1 000 | 2 500 | 5 000 |
|-------------------------|------|-------|-------|-------|
| Impression standard | 1,16 | 1,11 | 1,07 | 1,06 |
| Couleur / position sup. | 0,27 | 0,22 | 0,18 | 0,17 |
| Quadri digitale | 1,41 | 1,34 | 1,30 | 1,28 |

Tarifs d'impression voir page 73

IMPRESSION / DIMENSIONS

| Clip | 1 | Impression digitale | 48,5 x 8 mm |
|-------------------|---|--|----------------|
| | | Impression standard | 40 x 6 mm |
| Partie supérieure | 2 | Impression standard (à partir de 1 000 pcs.) | 45 x 35 mm |
| | | Impression digitale (à partir de 1 000 pcs.) | 52,8 x 35,6 mm |
| | 3 | Impression standard | 45 x 5 mm |
| Corps | 4 | Impression standard | 30 x 20 mm |
| | 5 | Impression standard | 40 x 15 mm |
| | 6 | Impression standard (à partir de 1 000 pcs.) | 45 x 34,5 mm |
| | | Impression digitale (à partir de 1 000 pcs.) | 45 x 34 mm |

BRIDGE CLEAR

Photo à l'échelle 1:1



Injection à la couleur Pantone® réalisable à partir de 20 000 pcs.

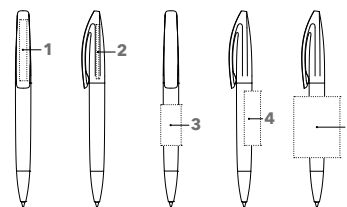

RÉF. 3251

Stylo à bille à mécanisme tournant

Surface transparente brillante, recharge senator® magic flow G2 (1,0 mm), couleur d'encre : bleue ou noire.

SERVICES

Mix & Match : voir page 66

PMS Service : à partir de 20 000 pcs., voir page 67

TARIFS (€) (Tarifs complémentaires voir page 73)

Tarifs de vente conseillés en € ht incluant : 1 impression, 1 position, les frais techniques et les frais de port (1 point France métropolitaine, 1 livraison hors Corse).

| 3251 + impression | 500 | 1 000 | 2 500 | 5 000 |
|-------------------------|------|-------|-------|-------|
| Impression standard | 1,06 | 1,01 | 0,97 | 0,96 |
| Couleur / position sup. | 0,27 | 0,22 | 0,18 | 0,17 |
| Quadri digitale | 1,31 | 1,24 | 1,20 | 1,18 |

Tarifs d'impression voir page 73

IMPRESSION / DIMENSIONS

| Clip | 1 | Impression standard | 45 x 5 mm ou 35 x 8 mm |
|-------------------|---|---|---------------------------|
| | | Impression digitale | 35 x 7 mm |
| Partie supérieure | 2 | Impression standard | 40 x 2 mm ou 30 x 3 mm |
| Corps | 3 | Impression standard | 30 x 15 mm |
| | 4 | Impression standard | 40 x 12 mm |
| | 5 | Impression standard (à partir de 1 000 pcs.) | 45 x 34 mm |

BRIDGE CLEAR MT

Photo à l'échelle 1:1

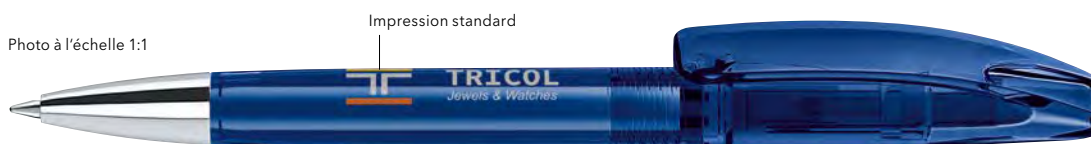

Injection à la couleur Pantone® réalisable à partir de 20 000 pcs.

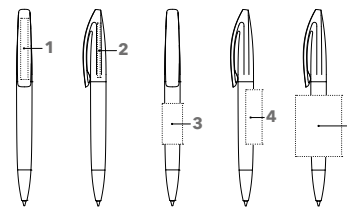

RÉF. 3253

Stylo à bille à mécanisme tournant

Surface transparente brillante, pointe en métal brillant, recharge senator® magic flow G2 (1,0 mm), couleur d'encre : bleue ou noire.

SERVICES

Mix & Match : voir page 66

PMS Service : à partir de 20 000 pcs., voir page 67

TARIFS (€) (Tarifs complémentaires voir page 73)

Tarifs de vente conseillés en € ht incluant : 1 impression, 1 position, les frais techniques et les frais de port (1 point France métropolitaine, 1 livraison hors Corse).

| 3283 + impression | 500 | 1 000 | 2 500 | 5 000 |
|-------------------------|------|-------|-------|-------|
| Impression standard | 1,38 | 1,33 | 1,29 | 1,28 |
| Couleur / position sup. | 0,27 | 0,22 | 0,18 | 0,17 |
| Quadri digitale | 1,63 | 1,56 | 1,52 | 1,50 |

Tarifs d'impression voir page 73

IMPRESSION / DIMENSIONS

| Clip | 1 | Impression standard | 45 x 5 mm ou 35 x 8 mm |
|-------------------|---|---|---------------------------|
| | | Impression digitale | 35 x 7 mm |
| Partie supérieure | 2 | Impression standard | 40 x 2 mm ou 30 x 3 mm |
| Corps | 3 | Impression standard | 30 x 15 mm |
| | 4 | Impression standard | 40 x 12 mm |
| | 5 | Impression standard (à partir de 1 000 pcs.) | 45 x 34 mm |

BRIDGE POLISHED

Photo à l'échelle 1:1

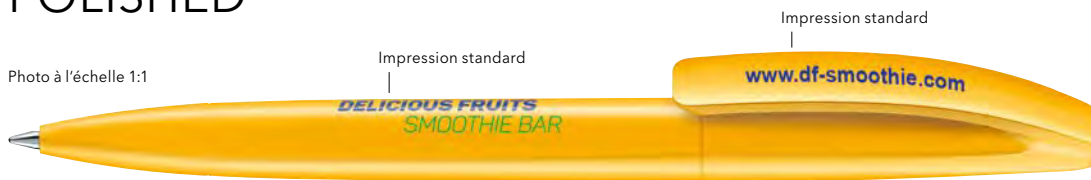

Injection à la couleur Pantone® réalisable à partir de 20 000 pcs.

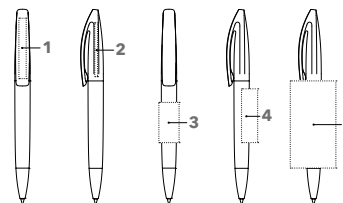

RÉF. 3250

Stylo à bille à mécanisme tournant

Surface opaque brillante, recharge senator® magic flow G2 (1,0 mm), couleur d'encre : bleue ou noire.

SERVICES

Mix & Match : voir page 66

PMS Service : à partir de 20 000 pcs., voir page 67

TARIFS (€) (Tarifs complémentaires voir page 73)

Tarifs de vente conseillés en € ht incluant : 1 impression, 1 position, les frais techniques et les frais de port (1 point France métropolitaine, 1 livraison hors Corse).

| 3250 + impression | 500 | 1 000 | 2 500 | 5 000 |
|-------------------------|------|-------|-------|-------|
| Impression standard | 1,03 | 0,98 | 0,94 | 0,93 |
| Couleur / position sup. | 0,27 | 0,22 | 0,18 | 0,17 |
| Quadri digitale | 1,28 | 1,21 | 1,17 | 1,15 |

Tarifs d'impression voir page 73

IMPRESSION / DIMENSIONS

| Clip | 1 | Impression standard | 45 x 5 mm ou 35 x 8 mm |
|-------------------|---|--|---------------------------|
| | | Impression digitale | 35 x 7 mm |
| Partie supérieure | 2 | Impression standard | 40 x 2 mm ou 30 x 3 mm |
| Corps | 3 | Impression standard | 30 x 15 mm |
| | 4 | Impression standard | 40 x 12 mm |
| | 5 | Impression standard (à partir de 1 000 pcs.) | 45 x 34 mm |
| | | Impression digitale sur corps blanc (à partir de 1 000 pcs.) | 65,5 x 34,5 mm |

BRIDGE POLISHED MT

Photo à l'échelle 1:1

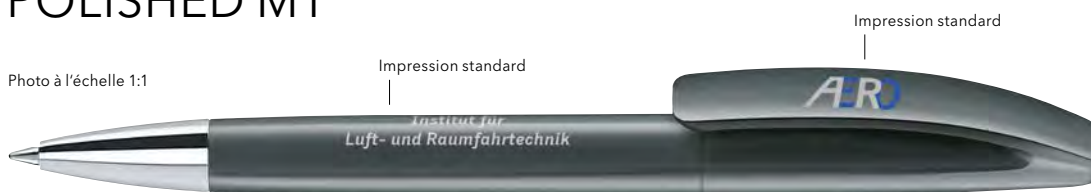

Injection à la couleur Pantone® réalisable à partir de 20 000 pcs.

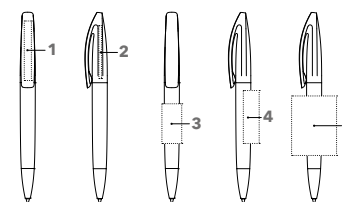

RÉF. 3252

Stylo à bille à mécanisme tournant

Surface opaque brillante, pointe en métal brillant, recharge senator® magic flow G2 (1,0 mm), couleur d'encre : bleue ou noire.

SERVICES

Mix & Match : voir page 66

PMS Service : à partir de 20 000 pcs., voir page 67

TARIFS (€) (Tarifs complémentaires voir page 73)

Tarifs de vente conseillés en € ht incluant : 1 impression, 1 position, les frais techniques et les frais de port (1 point France métropolitaine, 1 livraison hors Corse).

| 3252 + impression | 500 | 1 000 | 2 500 | 5 000 |
|-------------------------|------|-------|-------|-------|
| Impression standard | 1,35 | 1,30 | 1,26 | 1,25 |
| Couleur / position sup. | 0,27 | 0,22 | 0,18 | 0,17 |
| Quadri digitale | 1,60 | 1,53 | 1,49 | 1,47 |

Tarifs d'impression voir page 73

IMPRESSION / DIMENSIONS

| Clip | 1 | Impression standard | 45 x 5 mm ou 35 x 8 mm |
|-------------------|---|--|---------------------------|
| | | Impression digitale | 35 x 7 mm |
| Partie supérieure | 2 | Impression standard | 40 x 2 mm ou 30 x 3 mm |
| Corps | 3 | Impression standard | 30 x 15 mm |
| | 4 | Impression standard | 40 x 12 mm |
| | 5 | Impression standard (à partir de 1 000 pcs.) | 45 x 34 mm |
| | | Impression digitale sur corps blanc (à partir de 1 000 pcs.) | 65,5 x 34,5 mm |

BRIDGE SOFT TOUCH

Photo à l'échelle 1:1



Injection à la couleur
Pantone® réalisable à partir
de 20 000 pcs.

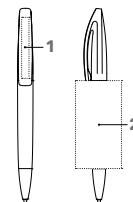

RÉF. 3257

Stylo à bille à mécanisme tournant

Plastique avec habillage soft touch mat (effet peau de pêche), recharge senator® magic flow G2 (1,0 mm), couleur d'encre : bleue ou noire.

SERVICES

PMS Service : à partir de 20 000 pcs., voir page 67

TARIFS (€) (Tarifs complémentaires voir page 73)

Tarifs de vente conseillés en € ht incluant : 1 impression, 1 position, les frais techniques et les frais de port (1 point France métropolitaine, 1 livraison hors Corse).

| 3257 + impression | 1 000 | 2 500 | 5 000 |
|-------------------------|-------|-------|-------|
| Impression standard | 1,79 | 1,75 | 1,74 |
| Couleur / position sup. | 0,22 | 0,18 | 0,17 |

Tarifs d'impression voir page 73

IMPRESSION / DIMENSIONS

| Clip | 1 | Impression standard | 45 x 5 mm ou 35 x 8 mm |
|-------|---|---|---------------------------|
| Corps | 2 | Impression standard (à partir de 1 000 pcs.) | 45 x 34 mm |

BRIDGE MIX & MATCH

Photo à l'échelle 1:1

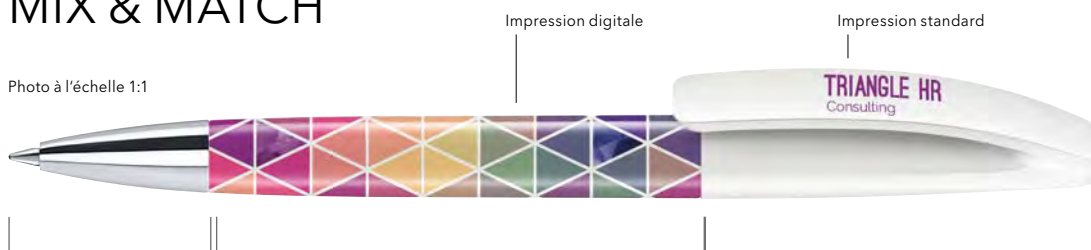

Pointe

Polished
Clear
Métal



15 coloris standards
15 coloris standards
argent brillant

Corps

Polished
Clear



15 coloris standards
15 coloris standards

Clip

Polished
Clear



15 coloris standards
15 coloris standards

RÉF. 3256

Stylo à bille à mécanisme tournant

Combinaisons libres de couleurs et de surfaces des différentes parties, pointe en métal disponible en option, recharge senator® magic flow G2 (1,0 mm), couleur d'encre : bleue ou noire.

SERVICES

Mix & Match : voir page 66

PMS Service : à partir de 20 000 pcs., voir page 67

Option : recharge senator® magic flow G2 (1,4 mm), voir page 6

TARIFS (€) (Tarifs complémentaires voir page 73)

Tarifs de vente conseillés en € ht incluant : 1 impression, 1 position, les frais techniques et les frais de port (1 point France métropolitaine, 1 livraison hors Corse).

| 3256 + impression | 1 000 | 2 500 | 5 000 |
|-------------------------|-------|-------|-------|
| Impression standard | 1,05 | 1,01 | 1,00 |
| Couleur / position sup. | 0,22 | 0,18 | 0,17 |
| Quadri digitale | 1,28 | 1,24 | 1,22 |
| Option pointe métal | 0,52 | 0,52 | 0,52 |
| Option magic flow 1.4 | 0,12 | 0,12 | 0,12 |

Tarifs d'impression voir page 73

IMPRESSION / DIMENSIONS

Retrouvez les surfaces d'impression sur les modèles standards à partir desquels vous aurez créé votre Mix and Match. En cas de doute, n'hésitez pas à nous contacter.

LIBERTY CLEAR

UN DESIGN MODERNE UN MESSAGE CLAIR.

Un design moderne et intemporel qui laisse la place à votre message. Profitez de ses 15 coloris brillants pour laisser exprimer votre créativité.



LIBERTY CLEAR

Photo à l'échelle 1:1

Impression standard

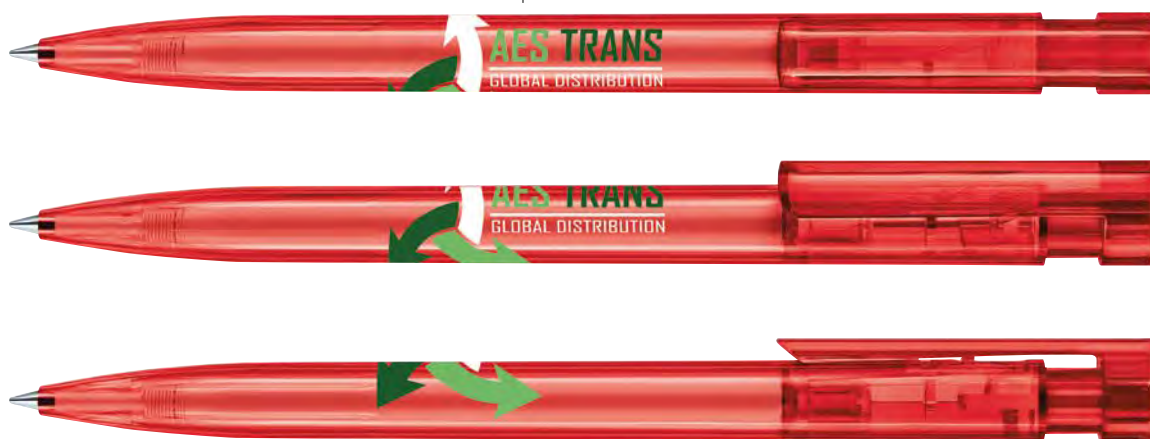

Injection à la couleur
Pantone® réalisable à partir
de 20 000 pcs.

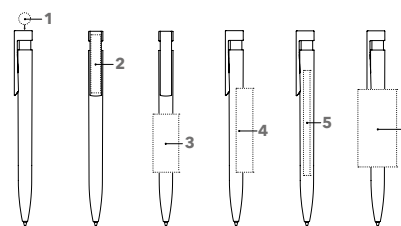

RÉF. 2983

Stylo à bille rétractable

Surface du corps transparente brillante,
recharge senator® magic flow G2 (1,0 mm),
couleur d'encre : bleue ou noire.

SERVICES

Mix & Match : voir page 66

PMS Service : à partir de 20 000 pcs., voir page 67

TARIFS (€) (Tarifs complémentaires voir page 73)

Tarifs de vente conseillés en € ht incluant : 1 impression,
1 position, les frais techniques et les frais de port
(1 point France métropolitaine, 1 livraison hors Corse).

| 2983 + impression | 500 | 1 000 | 2 500 | 5 000 |
|----------------------------|------|-------|-------|-------|
| Impression standard | 0,77 | 0,72 | 0,68 | 0,67 |
| Couleur / position sup. | 0,27 | 0,22 | 0,18 | 0,17 |
| Quadri digitale | 1,02 | 0,95 | 0,91 | 0,89 |

Tarifs d'impression voir page 73

IMPRESSION / DIMENSIONS

| Top | 1 | Impression digitale | Ø 9,5 mm |
|--------------|---|---|------------|
| Clip | 2 | Impression standard | 40 x 6 mm |
| | | Impression digitale | 35 x 7 mm |
| Corps | 3 | Impression standard | 45 x 20 mm |
| | 4 | Impression standard | 65 x 13 mm |
| | 5 | Impression digitale | 80 x 7 mm |
| | 6 | Impression standard (à partir de 1 000 pcs.) | 60 x 30 mm |

LIBERTY POLISHED

Photo à l'échelle 1:1

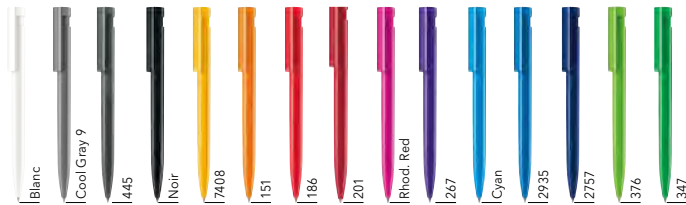

Injection à la couleur Pantone® réalisable à partir de 20 000 pcs.

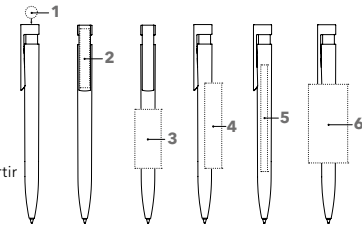

RÉF. 2915

Stylo à bille rétractable

Surface du corps opaque brillante, recharge senator® magic flow G2 (1,0 mm), couleur d'encre : bleue ou noire.

SERVICES

Mix & Match : voir page 66

PMS Service : à partir de 20 000 pcs., voir page 67

TARIFS (€) (Tarifs complémentaires voir page 73)

Tarifs de vente conseillés en € ht incluant : 1 impression, 1 position, les frais techniques et les frais de port (1 point France métropolitaine, 1 livraison hors Corse).

| 2915 + impression | 500 | 1 000 | 2 500 | 5 000 |
|-------------------------|------|-------|-------|-------|
| Impression standard | 0,74 | 0,69 | 0,65 | 0,64 |
| Couleur / position sup. | 0,27 | 0,22 | 0,18 | 0,17 |
| Quadri digitale | 0,99 | 0,92 | 0,88 | 0,86 |

Tarifs d'impression voir page 73

IMPRESSION / DIMENSIONS

| Top | 1 | Impression digitale | Ø 9,5 mm |
|-------|---|--|------------|
| Clip | 2 | Impression standard | 40 x 6 mm |
| | | Impression digitale | 35 x 7 mm |
| Corps | 3 | Impression standard | 45 x 20 mm |
| | 4 | Impression standard | 65 x 13 mm |
| | 5 | Impression digitale | 80 x 7 mm |
| | 6 | Impression standard (à partir de 1 000 pcs.) | 60 x 30 mm |
| | | Impression digitale sur corps blanc (à partir de 1 000 pcs.) | 70 x 33 mm |
| | | | |

LIBERTY POLISHED BASIC

Photo à l'échelle 1:1

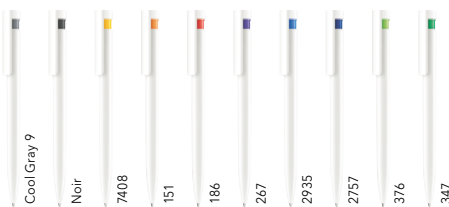

Injection à la couleur Pantone® réalisable à partir de 20 000 pcs.

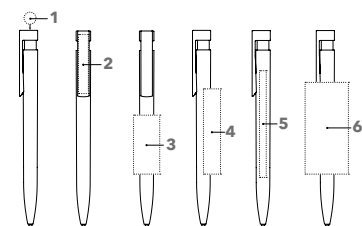

RÉF. 2993

Stylo à bille rétractable

Surface du corps opaque brillante, corps et clip blancs, partie supérieure transparente de couleur, recharge senator® magic flow G2 (1,0 mm), couleur d'encre : bleue ou noire

SERVICES

Mix & Match : voir page 66

PMS Service : à partir de 20 000 pcs., voir page 67

TARIFS (€) (Tarifs complémentaires voir page 73)

Tarifs de vente conseillés en € ht incluant : 1 impression, 1 position, les frais techniques et les frais de port (1 point France métropolitaine, 1 livraison hors Corse).

| 2993 + impression | 500 | 1 000 | 2 500 | 5 000 |
|-------------------------|------|-------|-------|-------|
| Impression standard | 0,74 | 0,69 | 0,65 | 0,64 |
| Couleur / position sup. | 0,27 | 0,22 | 0,18 | 0,17 |
| Quadri digitale | 0,99 | 0,92 | 0,88 | 0,86 |

Tarifs d'impression voir page 73

IMPRESSION / DIMENSIONS

| Top | 1 | Impression digitale | Ø 9,5 mm |
|-------|---|--|------------|
| Clip | 2 | Impression standard | 40 x 6 mm |
| | | Impression digitale | 35 x 7 mm |
| Corps | 3 | Impression standard | 45 x 20 mm |
| | 4 | Impression standard | 65 x 13 mm |
| | 5 | Impression digitale | 80 x 7 mm |
| | 6 | Impression standard (à partir de 1 000 pcs.) | 60 x 30 mm |
| | | Impression digitale (à partir de 1 000 pcs.) | 70 x 33 mm |
| | | | |

LIBERTY SOFT TOUCH

UN DESIGN MODERNE ET UN CONFORT D'ÉCRITURE INÉGALÉ.

Avec son design et son confort d'écriture le Liberty Soft Touch permettra à votre marque de se démarquer des autres. Vos clients ne voudront plus s'en séparer.



LIBERTY SOFT TOUCH

Photo à l'échelle 1:1

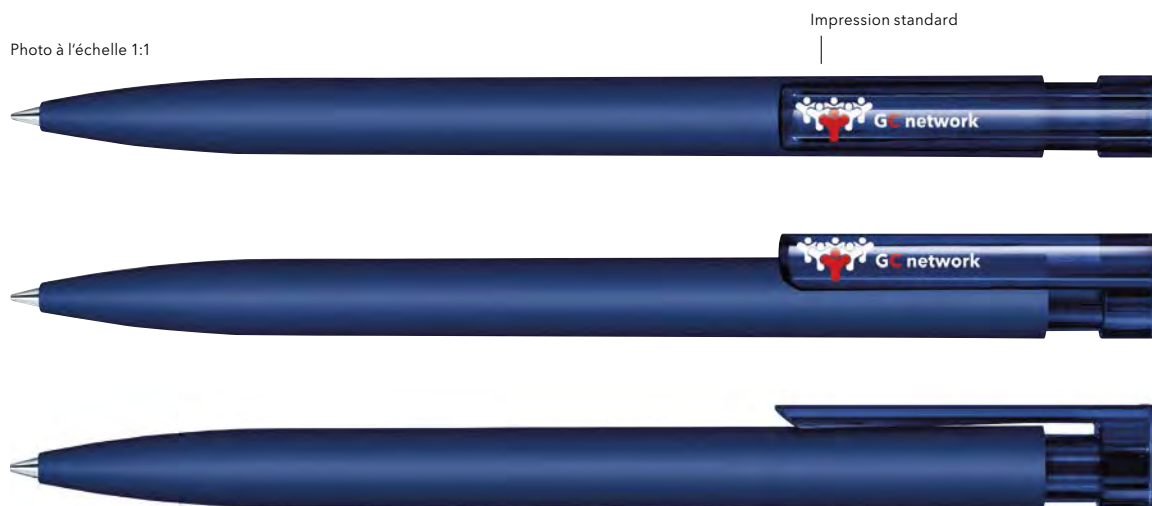

Injection à la couleur
Pantone® réalisable à partir
de 20 000 pcs.

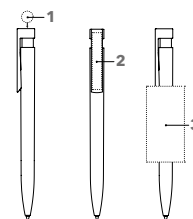

RÉF. 2015

Stylo à bille rétractable

Plastique avec habillage soft touch (effet peau de pêche), partie supérieure et clip transparents, recharge senator® magic flow G2 (1,0 mm), couleur d'encre: bleue ou noire.

SERVICES

Mix & Match : voir page 66

PMS Service : à partir de 20 000 pcs., voir page 67

TARIFS (€) (Tarifs complémentaires voir page 73)

Tarifs de vente conseillés en € ht incluant : 1 impression, 1 position, les frais techniques et les frais de port (1 point France métropolitaine, 1 livraison hors Corse).

| | 2015 + impression | 500 | 1 000 | 2 500 | 5 000 |
|----------------------------|-------------------|------|-------|-------|-------|
| Impression standard | | - | 1,44 | 1,40 | 1,39 |
| Couleur / position sup. | | - | 0,22 | 0,18 | 0,17 |
| Quadri digitale | | 1,74 | 1,67 | 1,63 | 1,61 |

Tarifs d'impression voir page 73

IMPRESSION / DIMENSIONS

| | Top | 1 | Impression digitale | Ø 9,5 mm |
|--------------|-----|--------------------------|---------------------|----------|
| Clip | 2 | Impression standard | 40 x 6 mm | |
| | | Impression digitale | 35 x 7 mm | |
| Corps | 3 | Impression standard | 60 x 30 mm | |
| | | (à partir de 1 000 pcs.) | | |

LIBERTY SOFT TOUCH MC

Photo à l'échelle 1:1



Injection à la couleur
Pantone® réalisable à partir
de 20 000 pcs.

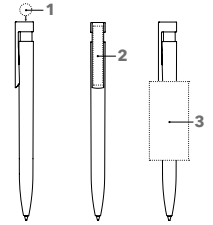

RÉF. 2942

Stylo à bille rétractable

Plastique avec habillage soft touch (effet peau de pêche), poussoir clear, clip en métal, recharge senator® magic flow G2 (1,0 mm), couleur d'encre: bleue ou noire

SERVICES

Mix & Match : voir page 66

PMS Service : à partir de 20 000 pcs., voir page 67

TARIFS (€) (Tarifs complémentaires voir page 73)

Tarifs de vente conseillés en € ht incluant : 1 impression, 1 position, les frais techniques et les frais de port (1 point France métropolitaine, 1 livraison hors Corse).

| 2942 + impression | 500 | 1 000 | 2 500 | 5 000 |
|----------------------------|------|-------|-------|-------|
| Impression standard | – | 1,76 | 1,72 | 1,71 |
| Couleur / position sup. | – | 0,22 | 0,18 | 0,17 |
| Quadri digitale | 2,06 | 1,99 | 1,95 | 1,93 |
| Gravure laser | 2,44 | 2,35 | 2,28 | 2,28 |

Tarifs d'impression voir page 73

IMPRESSION / DIMENSIONS

| | | |
|--------------|--|------------|
| Top | 1 Impression digitale | Ø 7,5 mm |
| Clip | 2 Gravure laser | 45 x 6 mm |
| Corps | 3 Impression standard (à partir de 1 000 pcs.) | 60 x 30 mm |

LIBERTY MIX & MATCH

Photo à l'échelle 1:1

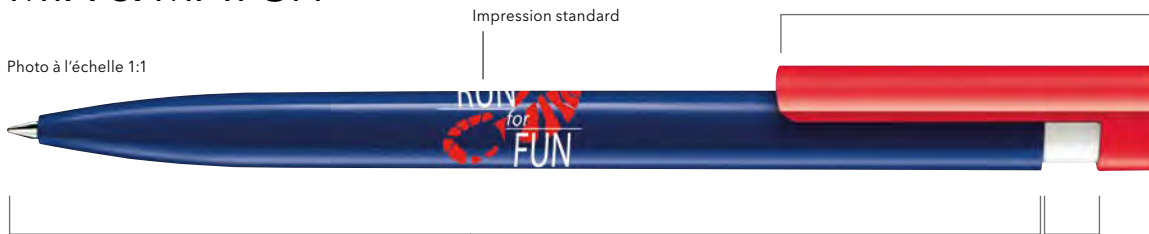

Corps
Polished
Clear
Soft Touch

15 coloris standards
15 coloris standards
15 coloris standards

Partie supérieure
Polished
Clear

15 coloris standards
15 coloris standards

Clip
Polished
Clear
Métal

15 coloris standards
15 coloris standards
15 coloris standards avec clear

RÉF. 2918 / 2829

Stylo à bille rétractable

Combinaisons libres de couleurs et de surfaces des différentes parties, recharge senator® magic flow G2 (1,0 mm), couleur d'encre: bleue ou noire

2918:

Corps polished ou clear et clip métal disponibles en option

2829:

Corps soft touch et clip métal disponibles en option

TARIFS (€) (Tarifs complémentaires voir page 73)

Tarifs de vente conseillés en € ht incluant : 1 impression, 1 position, les frais techniques et les frais de port (1 point France métropolitaine, 1 livraison hors Corse).

| 2918 + impression | 1 000 | 2 500 | 5 000 | 2829 + impression | 1 000 | 2 500 | 5 000 |
|------------------------------|-------|-------|-------|------------------------------|-------|-------|-------|
| Impression standard | 0,77 | 0,73 | 0,72 | Impression standard | 1,48 | 1,44 | 1,43 |
| Couleur / position sup. | 0,22 | 0,18 | 0,17 | Couleur / position sup. | 0,22 | 0,18 | 0,17 |
| Quadri digitale | 1,00 | 0,96 | 0,94 | Quadri digitale | 1,71 | 1,67 | 1,65 |
| Gravure laser | 1,36 | 1,29 | 1,29 | Gravure laser | 2,07 | 2,00 | 2,00 |
| Option pointe métal | 0,52 | 0,52 | 0,52 | Option pointe métal | 0,52 | 0,52 | 0,52 |
| Option magic flow 1.4 | 0,12 | 0,12 | 0,12 | Option magic flow 1.4 | 0,12 | 0,12 | 0,12 |

Tarifs d'impression voir page 73

IMPRESSION / DIMENSIONS

Retrouvez les surfaces d'impression sur les modèles standards à partir desquels vous aurez créé votre Mix and Match. En cas de doute, n'hésitez pas à nous contacter.

SERVICES

Mix & Match : voir page 66

PMS Service : à partir de 20 000 pcs., voir page 67

Option : recharge senator® magic flow G2 (1,4 mm) voir page 6

LIBERTY CLIP4U

Photo à l'échelle 1:1

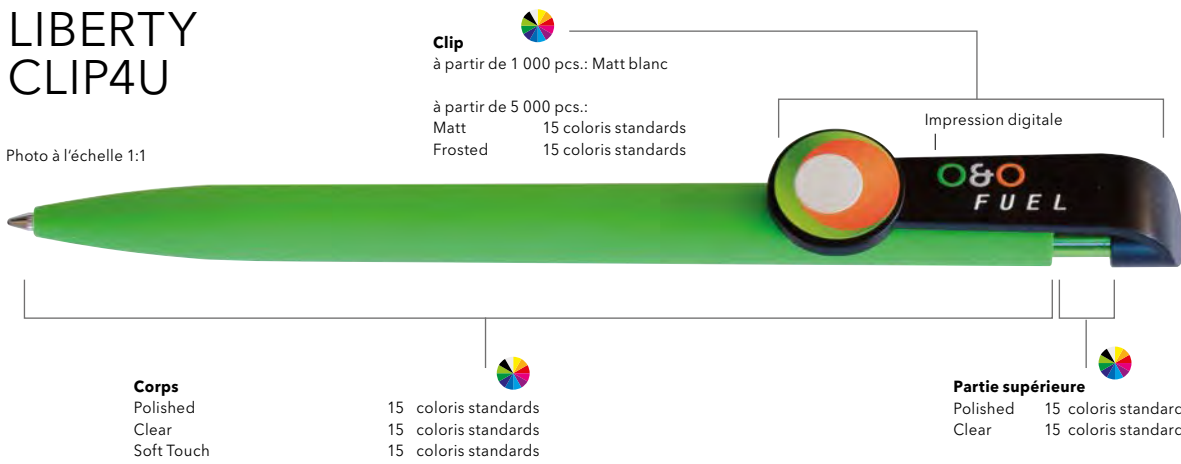

Clip
à partir de 1 000 pcs.: Matt blanc

à partir de 5 000 pcs.:
Matt 15 coloris standards
Frosted 15 coloris standards

Impression digitale

Corps
Polished
Clear
Soft Touch

15 coloris standards
15 coloris standards
15 coloris standards

Partie supérieure
Polished 15 coloris standards
Clear 15 coloris standards

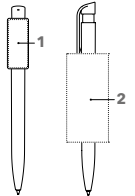

ART. NR. 3220 / 3221

Stylo à bille rétractable

Créez votre propre forme de clip ou bien choisissez parmi nos modèles standards. Combinaisons libres de couleur et de surface des différentes parties, pointe en métal, grip souple et corps soft touch disponibles en option, recharge senator® magic flow G2 (1,0 mm), couleur d'encre : bleue ou noire

3220:
Corps polished ou clear

3221:
Corps soft touch

SERVICES

Mix & Match : voir page 66

PMS Service : à partir de 20 000 pcs., voir page 67

Option : recharge senator® magic flow G2 (1,4 mm) voir page 6

IMPRESSION / DIMENSIONS

| Clip | 1 | Impression digitale | max 40,5 x 16 mm (dépend de la forme du clip) |
|-------|---|--|--|
| Corps | 2 | Impression standard Impression digitale sur corps blanc (à partir de 1 000 pcs.) | 60 x 30 mm 70 x 33 mm |

TARIFS (€) (Tarifs complémentaires voir page 73)

Tarifs de vente conseillés en € ht incluant : 1 impression, 1 position, les frais techniques et les frais de port (1 point France métropolitaine, 1 livraison hors Corse).

| 3220 + impression | 1 000 | 2 500 | 5 000 |
|---------------------------------|-------|-------|-------|
| Clip standard, blanc mat | | | |
| Impression standard | 0,99 | 0,95 | 0,94 |
| Couleur / position sup. | 0,22 | 0,18 | 0,17 |
| Quadri digitale | 1,22 | 1,18 | 1,16 |
| Option magic flow 1.4 | 0,12 | 0,12 | 0,12 |

3221 + impression

Tous les formes et couleurs mats/givrés

| | | | |
|----------------------------|------|------|------|
| Impression standard | 1,70 | 1,66 | 1,65 |
| Couleur / position sup. | 0,22 | 0,18 | 0,17 |
| Quadri digitale | 1,93 | 1,89 | 1,87 |
| Option magic flow 1.4 | 0,12 | 0,12 | 0,12 |



CLIP 4U

Créez votre propre forme de clip.
N'hésitez pas à nous contacter pour plus d'information.

Disponible sur devis à partir de 10 000 pièces.



FORMES DE CLIP STANDARD SANS FRAIS D'OUTILLAGE

Disponible uniquement en blanc mat de 1 000 à 4 999 pièces. A partir de 5 000 pièces vous pouvez choisir la couleur mate que vous souhaitez parmi nos couleurs standards.

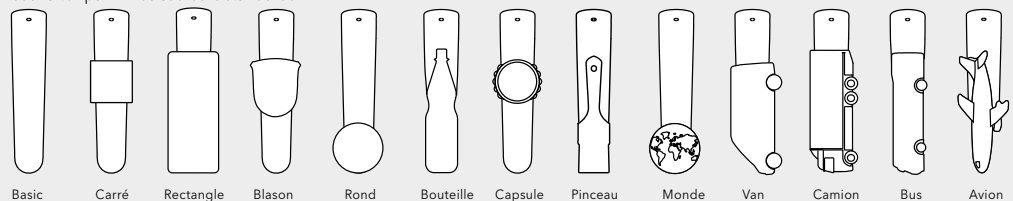

CHALLENGER CLEAR

UN BEST-SELLER AU CHARME INCOMPARABLE.

Une finition brillante pour ce stylo transparent qui attirera tous les regards. Le design au service de votre image.

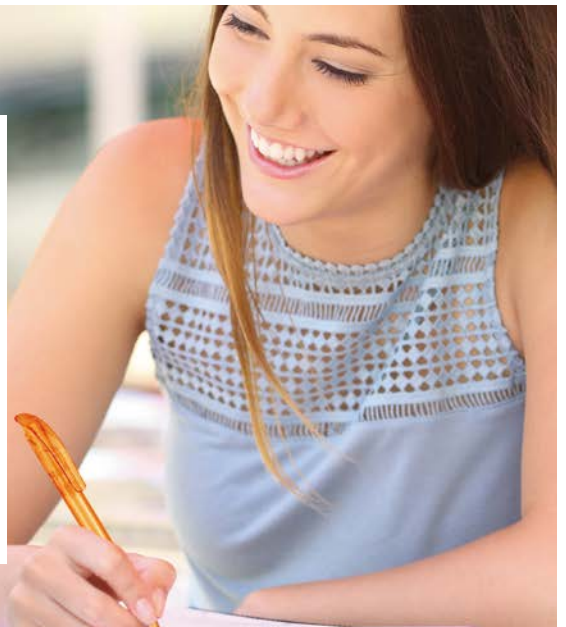

CHALLENGER CLEAR

Photo à l'échelle 1:1



Injection à la couleur
Pantone® réalisable à partir
de 20 000 pcs.

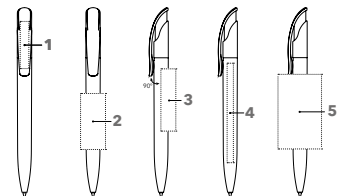

RÉF. 2192

Stylo à bille rétractable

Surface du corps transparente brillante,
recharge sensor® magic flow G2 (1,0 mm),
couleur d'encre : bleu ou noire.

SERVICES

Mix & Match : voir page 66

PMS Service : à partir de 20 000 pcs., voir page 67

Fonction NFC : voir page 69

TARIFS (€) (Tarifs complémentaires voir page 73)

Tarifs de vente conseillés en € ht incluant : 1 impression,
1 position, les frais techniques et les frais de port
(1 point France métropolitaine, 1 livraison hors Corse).

| 2192 + impression | 500 | 1 000 | 2 500 | 5 000 |
|-------------------------|------|-------|-------|-------|
| Impression standard | 0,85 | 0,80 | 0,76 | 0,75 |
| Couleur / position sup. | 0,27 | 0,22 | 0,18 | 0,17 |
| Quadri digitale | 1,10 | 1,03 | 0,99 | 0,97 |

Tarifs d'impression voir page 73

IMPRESSION / DIMENSIONS

| Clip | 1 | Impression standard | 35 x 7 mm ou 40 x 5 mm |
|-------|---|---|---------------------------|
| | | Impression digitale | 35 x 7 mm |
| Corps | 2 | Impression standard | 45 x 20 mm |
| | 3 | Impression standard | 50 x 12 mm |
| | 4 | Impression digitale | 80 x 7 mm |
| | 5 | Impression standard (à partir de 1 000 pcs.) | 60 x 35 mm |

CHALLENGER CLEAR SG

Photo à l'échelle 1:1

Impression standard



Injection à la couleur Pantone® réalisable à partir de 20 000 pcs.

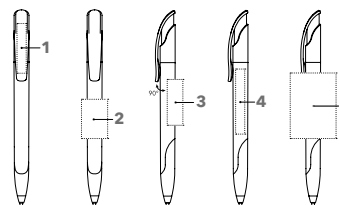

RÉF. 2597

Stylo à bille rétractable

Surface du corps transparente brillante, zone de préhension souple assortie au corps, recharge senator® magic flow G2 (1,0 mm), couleur d'encre : bleue ou noire.

SERVICES

Mix & Match : voir page 66

PMS Service : à partir de 20 000 pcs., voir page 67

Fonction NFC : voir page 69

TARIFS (€) (Tarifs complémentaires voir page 73)

Tarifs de vente conseillés en € ht incluant : 1 impression, 1 position, les frais techniques et les frais de port (1 point France métropolitaine, 1 livraison hors Corse).

| 2597 + impression | 500 | 1 000 | 2 500 | 5 000 |
|----------------------------|------|-------|-------|-------|
| Impression standard | 0,97 | 0,92 | 0,88 | 0,87 |
| Couleur / position sup. | 0,27 | 0,22 | 0,18 | 0,17 |
| Quadri digitale | 1,22 | 1,15 | 1,11 | 1,09 |

Tarifs d'impression voir page 73

IMPRESSION / DIMENSIONS

| Clip | 1 | Impression standard | 35 x 7 mm ou 40 x 5 mm |
|-------|---|---------------------|--|
| | | Impression digitale | 35 x 7 mm |
| Corps | 2 | Impression standard | 30 x 20 mm ou 45 x 10 mm |
| | 3 | Impression standard | 35 x 12 mm |
| | 4 | Impression digitale | 60 x 7 mm |
| | 5 | Impression standard | 50 x 35 mm (à partir de 1 000 pcs.) |

CHALLENGER CLEAR MT

Photo à l'échelle 1:1

Impression digitale



Injection à la couleur Pantone® réalisable à partir de 20 000 pcs.

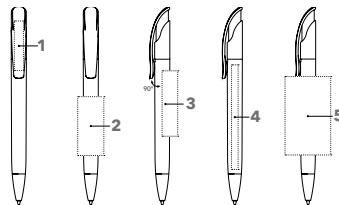

RÉF. 2925

Stylo à bille rétractable

Surface du corps transparente brillante, pointe en métal brillant, recharge senator® magic flow G2 (1,0 mm), couleur d'encre : bleue ou noire.

SERVICES

Mix & Match : voir page 66

PMS Service : à partir de 20 000 pcs., voir page 67

Fonction NFC : voir page 69

TARIFS (€) (Tarifs complémentaires voir page 73)

Tarifs de vente conseillés en € ht incluant : 1 impression, 1 position, les frais techniques et les frais de port (1 point France métropolitaine, 1 livraison hors Corse).

| 2925 + impression | 500 | 1 000 | 2 500 | 5 000 |
|----------------------------|------|-------|-------|-------|
| Impression standard | 1,37 | 1,32 | 1,28 | 1,27 |
| Couleur / position sup. | 0,27 | 0,22 | 0,18 | 0,17 |
| Quadri digitale | 1,62 | 1,55 | 1,51 | 1,49 |

Tarifs d'impression voir page 73

IMPRESSION / DIMENSIONS

| Clip | 1 | Impression standard | 35 x 7 mm ou 40 x 5 mm |
|-------|---|---------------------|--|
| | | Impression digitale | 35 x 7 mm |
| Corps | 2 | Impression standard | 45 x 20 mm |
| | 3 <td>Impression standard</td> <td>50 x 12 mm</td> | Impression standard | 50 x 12 mm |
| | 4 <td>Impression digitale</td> <td>80 x 7 mm</td> | Impression digitale | 80 x 7 mm |
| | 5 <td>Impression standard</td> <td>60 x 35 mm (à partir de 1 000 pcs.)</td> | Impression standard | 60 x 35 mm (à partir de 1 000 pcs.) |

CHALLENGER FROSTED

Photo à l'échelle 1:1

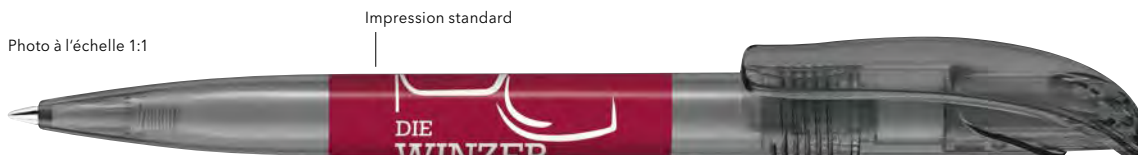

Injection à la couleur Pantone® réalisable à partir de 20 000 pcs.

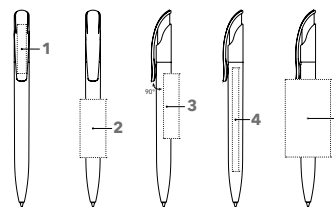

RÉF. 2418

Stylo à bille rétractable

Surface du corps transparente givrée, recharge senator® magic flow G2 (1,0 mm), couleur d'encre : bleue ou noire.

SERVICES

Mix & Match : voir page 66

PMS Service : à partir de 20 000 pcs., voir page 67

TARIFS (€) (Tarifs complémentaires voir page 73)

Tarifs de vente conseillés en € ht incluant : 1 impression, 1 position, les frais techniques et les frais de port (1 point France métropolitaine, 1 livraison hors Corse).

| 2418 + impression | 500 | 1 000 | 2 500 | 5 000 |
|-------------------------|------|-------|-------|-------|
| Impression standard | 0,89 | 0,84 | 0,80 | 0,79 |
| Couleur / position sup. | 0,27 | 0,22 | 0,18 | 0,17 |
| Quadri digitale | 1,14 | 1,07 | 1,03 | 1,01 |

Tarifs d'impression voir page 73

IMPRESSION / DIMENSIONS

| Clip | 1 | Impression standard | 35 x 7 mm ou 40 x 5 mm |
|-------|---|--|---------------------------|
| | | Impression digitale | 35 x 7 mm |
| Corps | 2 | Impression standard | 45 x 20 mm |
| | 3 | Impression standard | 50 x 12 mm |
| | 4 | Impression digitale | 80 x 7 mm |
| | 5 | Impression standard (à partir de 1 000 pcs.) | 60 x 35 mm |

CHALLENGER POLISHED

Photo à l'échelle 1:1

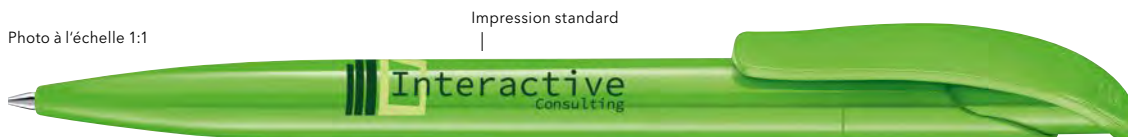

Injection à la couleur Pantone® réalisable à partir de 20 000 pcs.

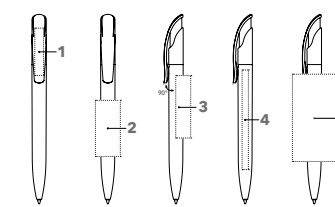

RÉF. 2416

Stylo à bille rétractable

Surface du corps opaque brillante, recharge senator® magic flow G2 (1,0 mm), couleur d'encre : bleue ou noire.

SERVICES

Mix & Match : voir page 66

PMS Service : à partir de 20 000 pcs., voir page 67

TARIFS (€) (Tarifs complémentaires voir page 73)

Tarifs de vente conseillés en € ht incluant : 1 impression, 1 position, les frais techniques et les frais de port (1 point France métropolitaine, 1 livraison hors Corse).

| 2416 + impression | 500 | 1 000 | 2 500 | 5 000 |
|-------------------------|------|-------|-------|-------|
| Impression standard | 0,82 | 0,77 | 0,73 | 0,72 |
| Couleur / position sup. | 0,27 | 0,22 | 0,18 | 0,17 |
| Quadri digitale | 1,07 | 1,00 | 0,96 | 0,94 |

Tarifs d'impression voir page 73

IMPRESSION / DIMENSIONS

| Clip | 1 | Impression standard | 35 x 7 mm ou 40 x 5 mm |
|--|------------|--|---------------------------|
| | | Impression digitale | 35 x 7 mm |
| Corps | 2 | Impression standard | 45 x 20 mm |
| | 3 | Impression standard | 50 x 12 mm |
| | 4 | Impression digitale | 80 x 7 mm |
| | 5 | Impression digitale sur corps blanc (à partir de 1 000 pcs.) | 70 x 35 mm |
| Impression standard (à partir de 1 000 pcs.) | 60 x 35 mm | | |

CHALLENGER POLISHED BASIC

UN CHALLENGER, UN BEST-SELLER.

Une touche de couleur et un corps blanc. La solution idéale pour assortir et faire ressortir votre logo.

CHALLENGER POLISHED BASIC

Photo à l'échelle 1:1

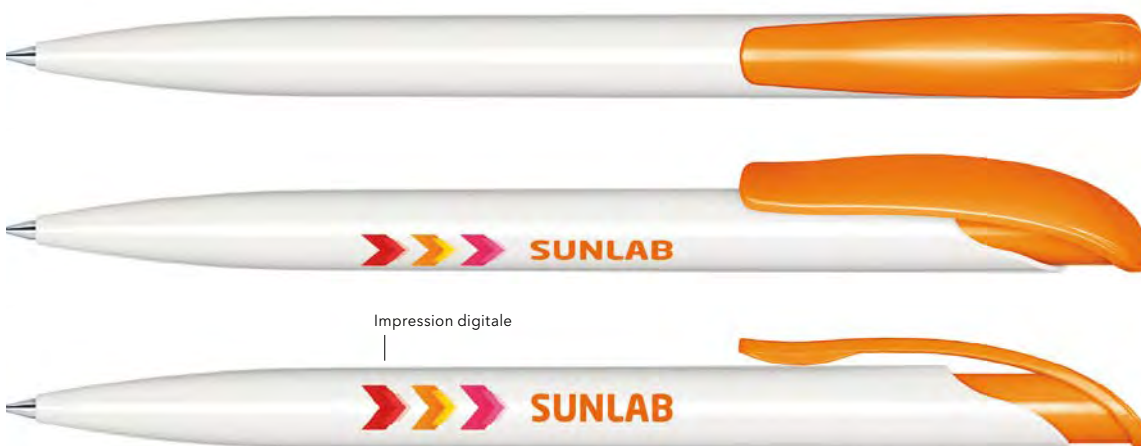

Injection à la couleur Pantone® réalisable à partir de 20 000 pcs.

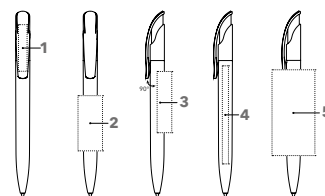

RÉF. 2957

Stylo à bille rétractable

Surface du corps opaque brillante, corps blanc, clip de couleur, recharge senator® magic flow G2 (1,0 mm), couleur d'encre : bleue ou noire.

SERVICES

Mix & Match : voir page 66

PMS Service : à partir de 20 000 pcs., voir page 67

TARIFS (€) (Tarifs complémentaires voir page 73)

Tarifs de vente conseillés en € ht incluant : 1 impression, 1 position, les frais techniques et les frais de port (1 point France métropolitaine, 1 livraison hors Corse).

| 2957 + impression | 500 | 1 000 | 2 500 | 5 000 |
|-------------------------|------|-------|-------|-------|
| Impression standard | 0,82 | 0,77 | 0,73 | 0,72 |
| Couleur / position sup. | 0,27 | 0,22 | 0,18 | 0,17 |
| Quadri digitale | 1,07 | 1,00 | 0,96 | 0,94 |

Tarifs d'impression voir page 73

IMPRESSION / DIMENSIONS

| Clip | 1 | Impression standard | 35 x 7 mm ou 40 x 5 mm |
|-------|---|---|---------------------------|
| | | Impression digitale | 35 x 7 mm |
| Corps | 2 | Impression standard | 45 x 20 mm |
| | 3 | Impression standard | 50 x 12 mm |
| | 4 | Impression digitale | 80 x 7 mm |
| | 5 | Impression standard (à partir de 1 000 pcs.) | 60 x 35 mm |
| | | Impression digitale (à partir de 1 000 pcs.) | 70 x 35 mm |

CHALLENGER POLISHED BASIC SG

Photo à l'échelle 1:1



Injection à la couleur
Pantone® réalisable à partir
de 20 000 pcs.

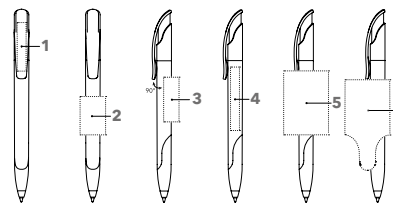

RÉF. 2958

Stylo à bille rétractable

Surface du corps opaque brillante,
corps blanc, clip et zone de préhension
souple assortis,
recharge senator® magic flow G2 (1,0 mm),
couleur d'encre : bleue ou noire.

SERVICES

Mix & Match : voir page 66

PMS Service : à partir de 20 000 pcs., voir page 67

TARIFS (€) (Tarifs complémentaires voir page 73)

Tarifs de vente conseillés en € ht incluant : 1 impression,
1 position, les frais techniques et les frais de port
(1 point France métropolitaine, 1 livraison hors Corse).

| 2958 + impression | 500 | 1 000 | 2 500 | 5 000 |
|----------------------------|------|-------|-------|-------|
| Impression standard | 0,94 | 0,89 | 0,85 | 0,84 |
| Couleur / position sup. | 0,27 | 0,22 | 0,18 | 0,17 |
| Quadri digitale | 1,19 | 1,12 | 1,08 | 1,06 |

Tarifs d'impression voir page 73

IMPRESSION / DIMENSIONS

| Clip | 1 Impression standard | | 35 x 7 mm ou 40 x 5 mm |
|-------|---|---------------------|-----------------------------|
| | | Impression digitale | |
| Corps | 2 Impression standard | | 30 x 20 mm ou 45 x 10 mm |
| | 3 Impression standard | | 35 x 12 mm |
| | 4 Impression digitale | | 60 x 7 mm |
| | 5 Impression digitale (à partir de 1 000 pcs.) | | 60 x 35 mm |
| | 6 Impression standard (à partir de 1 000 pcs.) | | 50 x 35 mm |

CHALLENGER POLISHED MT

Photo à l'échelle 1:1



Injection à la couleur
Pantone® réalisable à partir
de 20 000 pcs.

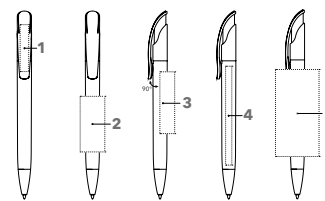

RÉF. 2926

Stylo à bille rétractable

Surface du corps opaque brillante,
pointe en métal brillant,
recharge senator® magic flow G2 (1,0 mm),
couleur d'encre : bleue ou noire.

SERVICES

Mix & Match : voir page 66

PMS Service : à partir de 20 000 pcs., voir page 67

TARIFS (€) (Tarifs complémentaires voir page 73)

Tarifs de vente conseillés en € ht incluant : 1 impression,
1 position, les frais techniques et les frais de port
(1 point France métropolitaine, 1 livraison hors Corse).

| 2926 + impression | 500 | 1 000 | 2 500 | 5 000 |
|----------------------------|------|-------|-------|-------|
| Impression standard | 1,34 | 1,29 | 1,25 | 1,24 |
| Couleur / position sup. | 0,27 | 0,22 | 0,18 | 0,17 |
| Quadri digitale | 1,59 | 1,52 | 1,48 | 1,46 |

Tarifs d'impression voir page 73

IMPRESSION / DIMENSIONS

| Clip | 1 Impression standard | | 35 x 7 mm ou 40 x 5 mm |
|-------|--|---------------------|---------------------------|
| | | Impression digitale | |
| Corps | 2 Impression standard | | 45 x 20 mm |
| | 3 Impression standard | | 50 x 12 mm |
| | 4 Impression digitale | | 80 x 7 mm |
| | 5 Impression digitale sur corps blanc (à partir de 1 000 pcs.) | | 70 x 35 mm |
| | Impression standard (à partir de 1 000 pcs.) | | 60 x 35 mm |

CHALLENGER SOFT TOUCH

Photo à l'échelle 1:1



Injection à la couleur
Pantone® réalisable à partir
de 20 000 pcs.

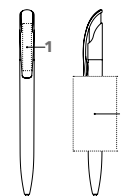

RÉF. 2737

Stylo à bille rétractable

Plastique avec habillage soft touch (effet peau de pêche), clip transparent, recharge senator® magic flow G2 (1,0 mm), couleur d'encre : bleue ou noire

SERVICES

PMS Service : à partir de 20 000 pcs., voir page 67

TARIFS (€) (Tarifs complémentaires voir page 73)

Tarifs de vente conseillés en € ht incluant : 1 impression, 1 position, les frais techniques et les frais de port (1 point France métropolitaine, 1 livraison hors Corse).

| 2737 + impression | 500 | 1 000 | 2 500 | 5 000 |
|----------------------------|------|-------|-------|-------|
| Impression standard | 1,66 | 1,61 | 1,57 | 1,56 |
| Couleur / position sup. | 0,27 | 0,22 | 0,18 | 0,17 |
| Quadri digitale | 1,91 | 1,84 | 1,80 | 1,78 |

Tarifs d'impression voir page 73

IMPRESSION / DIMENSIONS

| Clip | 1 | Impression standard | 35 x 7 mm ou 40 x 5 mm |
|-------|---|---|---------------------------|
| | | Impression digitale | 35 x 7 mm |
| Corps | 2 | Impression standard (à partir de 1 000 pcs.) | 60 x 35 mm |

CHALLENGER MIX & MATCH

Photo à l'échelle 1:1



Corps

| | | |
|---------------------------------|----|-------------------|
| Polished | 15 | coloris standards |
| Polished blanc avec zone souple | 10 | coloris Basic |
| Polished avec pointe métal | 2 | noir, blanc |
| Clear | 15 | coloris standards |
| Clear avec zone souple | 14 | coloris standards |
| Clear avec pointe métal | 15 | coloris standards |
| Frosted | 15 | coloris standards |

Partie supérieure

| | | |
|----------|----|-------------------|
| Polished | 15 | coloris standards |
| Clear | 15 | coloris standards |
| Frosted | 15 | coloris standards |

Clip

| | | |
|----------|----|-------------------|
| Polished | 15 | coloris standards |
| Clear | 15 | coloris standards |
| Frosted | 15 | coloris standards |

RÉF. 2927

Stylo à bille rétractable

Combinaisons libres de couleurs et de surfaces des différentes parties, recharge senator® magic flow G2 (1,0 mm), couleur d'encre : bleue ou noire

SERVICES

Mix & Match : voir page 66

PMS Service : à partir de 20 000 pcs., voir page 67

Option :

recharge senator® magic flow G2 (1,4 mm), voir page 6

TARIFS (€) (Tarifs complémentaires voir page 73)

Tarifs de vente conseillés en € ht incluant : 1 impression, 1 position, les frais techniques et les frais de port (1 point France métropolitaine, 1 livraison hors Corse).

| 2927 + impression | 1 000 | 2 500 | 5 000 |
|------------------------------|-------|-------|-------|
| Impression standard | 0,84 | 0,80 | 0,79 |
| Couleur / position sup. | 0,22 | 0,18 | 0,17 |
| Quadri digitale | 1,07 | 1,03 | 1,01 |
| Option grip souple | 0,12 | 0,12 | 0,12 |
| Option pointe métal | 0,52 | 0,52 | 0,52 |
| Option magic flow 1.4 | 0,12 | 0,12 | 0,12 |

Tarifs d'impression voir page 73

IMPRESSION / DIMENSIONS

Retrouvez les surfaces d'impression sur les modèles standard à partir desquels vous aurez créé votre Mix and Match. En cas de doute, n'hésitez pas à nous contacter.

SUPER HIT CLEAR

Photo à l'échelle 1:1



Injection à la couleur Pantone® réalisable à partir de 20 000 pcs.

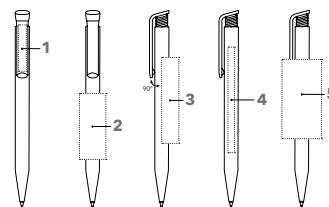

RÉF. 2756

Stylo à bille rétractable

Surface du corps transparente brillante, clip opaque brillant, recharge senator® magic flow X20 (1,0 mm), couleur d'encre : bleue ou noire.

SERVICES

Mix & Match : voir page 66

PMS Service : à partir de 20 000 pcs., voir page 67

TARIFS (€) (Tarifs complémentaires voir page 73)

Tarifs de vente conseillés en € ht incluant : 1 impression, 1 position, les frais techniques et les frais de port (1 point France métropolitaine, 1 livraison hors Corse).

| 2756 + impression | 500 | 1 000 | 2 500 | 5 000 |
|-------------------------|------|-------|-------|-------|
| Impression standard | 0,49 | 0,44 | 0,40 | 0,39 |
| Couleur / position sup. | 0,27 | 0,22 | 0,18 | 0,17 |
| Quadri digitale | 0,74 | 0,67 | 0,63 | 0,61 |

Tarifs d'impression voir page 73

IMPRESSION / DIMENSIONS

| Clip | 1 | Impression standard | 35 x 6 mm |
|-------|---|--|------------|
| | | Impression digitale | 35 x 7 mm |
| Corps | 2 | Impression standard | 50 x 20 mm |
| | 3 | Impression standard | 65 x 13 mm |
| | 4 | Impression digitale | 80 x 7 mm |
| | 5 | Impression standard (à partir de 1 000 pcs.) | 60 x 30 mm |

SUPER HIT CLEAR SG

Photo à l'échelle 1:1

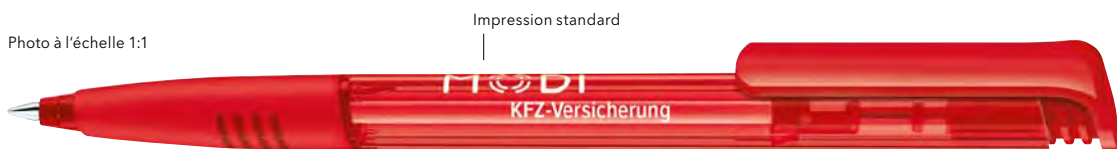

Injection à la couleur Pantone® réalisable à partir de 20 000 pcs.

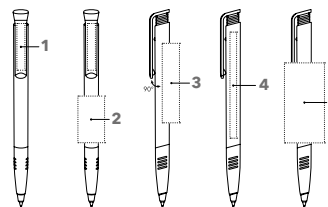

RÉF. 2234

Stylo à bille rétractable

Surface du corps transparente brillante, zone de préhension de couleur, clip opaque brillant, recharge senator® magic flow X20 (1,0 mm), couleur d'encre : bleue ou noire.

SERVICES

Mix & Match : voir page 66

PMS Service : à partir de 20 000 pcs., voir page 67

TARIFS (€) (Tarifs complémentaires voir page 73)

Tarifs de vente conseillés en € ht incluant : 1 impression, 1 position, les frais techniques et les frais de port (1 point France métropolitaine, 1 livraison hors Corse).

| 2234 + impression | 500 | 1 000 | 2 500 | 5 000 |
|-------------------------|------|-------|-------|-------|
| Impression standard | 0,58 | 0,53 | 0,49 | 0,48 |
| Couleur / position sup. | 0,27 | 0,22 | 0,18 | 0,17 |
| Quadri digitale | 0,83 | 0,76 | 0,72 | 0,70 |

Tarifs d'impression voir page 73

IMPRESSION / DIMENSIONS

| Clip | 1 | Impression standard | 35 x 6 mm |
|-------|---|--|------------|
| | | Impression digitale | 35 x 7 mm |
| Corps | 2 | Impression standard | 35 x 20 mm |
| | 3 | Impression standard | 60 x 12 mm |
| | 4 | Impression digitale | 80 x 7 mm |
| | 5 | Impression standard (à partir de 1 000 pcs.) | 60 x 30 mm |

SUPER HIT FROSTED

Photo à l'échelle 1:1



Injection à la couleur Pantone® réalisable à partir de 20 000 pcs.

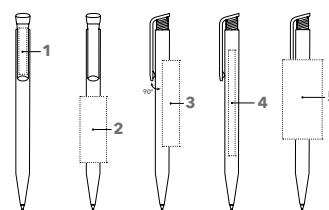

RÉF. 2244

Stylo à bille rétractable

Surface du corps transparente givrée, clip opaque brillant, recharge senator® magic flow X20 (1,0 mm), couleur d'encre : bleue ou noire.

SERVICES

Mix & Match : voir page 66

PMS Service : à partir de 20 000 pcs., voir page 67

TARIFS (€) (Tarifs complémentaires voir page 73)

Tarifs de vente conseillés en € ht incluant : 1 impression, 1 position, les frais techniques et les frais de port (1 point France métropolitaine, 1 livraison hors Corse).

| 2244 + impression | 500 | 1 000 | 2 500 | 5 000 |
|-------------------------|------|-------|-------|-------|
| Impression standard | 0,49 | 0,44 | 0,40 | 0,39 |
| Couleur / position sup. | 0,27 | 0,22 | 0,18 | 0,17 |
| Quadri digitale | 0,74 | 0,67 | 0,63 | 0,61 |

Tarifs d'impression voir page 73

IMPRESSION / DIMENSIONS

| Clip | 1 | Impression standard | 35 x 6 mm |
|-------|---|--|------------|
| | | Impression digitale | 35 x 7 mm |
| Corps | 2 | Impression standard | 50 x 20 mm |
| | 3 | Impression standard | 65 x 13 mm |
| | 4 | Impression digitale | 80 x 7 mm |
| | 5 | Impression standard (à partir de 1 000 pcs.) | 60 x 30 mm |

SUPER HIT MATT

Photo à l'échelle 1:1

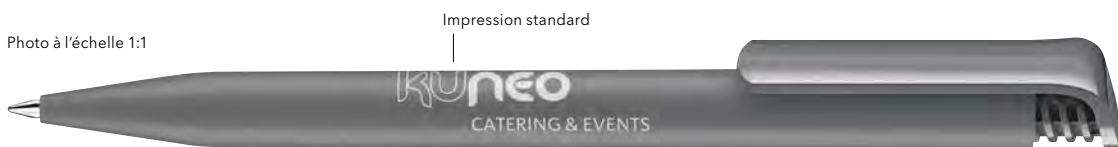

Injection à la couleur Pantone® réalisable à partir de 20 000 pcs.

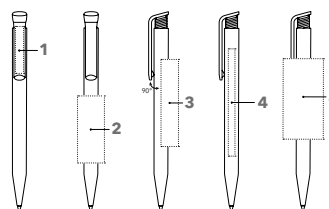

RÉF. 2904

Stylo à bille rétractable

Surface du corps mate, clip opaque brillant, recharge senator® magic flow X20 (1,0 mm), couleur d'encre : bleue ou noire.

SERVICES

Mix & Match : voir page 66

PMS Service : à partir de 20 000 pcs., voir page 67

TARIFS (€) (Tarifs complémentaires voir page 73)

Tarifs de vente conseillés en € ht incluant : 1 impression, 1 position, les frais techniques et les frais de port (1 point France métropolitaine, 1 livraison hors Corse).

| 2904 + impression | 500 | 1 000 | 2 500 | 5 000 |
|-------------------------|------|-------|-------|-------|
| Impression standard | 0,49 | 0,44 | 0,40 | 0,39 |
| Couleur / position sup. | 0,27 | 0,22 | 0,18 | 0,17 |
| Quadri digitale | 0,74 | 0,67 | 0,63 | 0,61 |

Tarifs d'impression voir page 73

IMPRESSION / DIMENSIONS

| Clip | 1 | Impression standard | 35 x 6 mm |
|-------|---|--|------------|
| | | Impression digitale | 35 x 7 mm |
| Corps | 2 | Impression standard | 50 x 20 mm |
| | 3 | Impression standard | 65 x 13 mm |
| | 4 | Impression digitale | 80 x 7 mm |
| | 5 | Impression standard (à partir de 1 000 pcs.) | 60 x 30 mm |

SUPER HIT POLISHED

Photo à l'échelle 1:1



Injection à la couleur Pantone® réalisable à partir de 20 000 pcs.

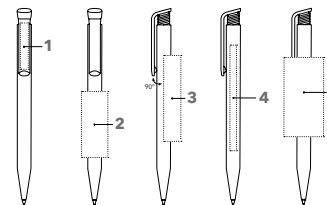

RÉF. 2883

Stylo à bille rétractable

Surface du corps opaque brillante, clip opaque brillant, recharge senator® magic flow X20 (1,0 mm), couleur d'encre : bleue ou noire.

SERVICES

Mix & Match : voir page 66

PMS Service : à partir de 20 000 pcs., voir page 67

TARIFS (€) (Tarifs complémentaires voir page 73)

Tarifs de vente conseillés en € ht incluant : 1 impression, 1 position, les frais techniques et les frais de port (1 point France métropolitaine, 1 livraison hors Corse).

| 2883 + impression | 500 | 1 000 | 2 500 | 5 000 |
|-------------------------|------|-------|-------|-------|
| Impression standard | 0,49 | 0,44 | 0,40 | 0,39 |
| Couleur / position sup. | 0,27 | 0,22 | 0,18 | 0,17 |
| Quadri digitale | 0,74 | 0,67 | 0,63 | 0,61 |

Tarifs d'impression voir page 73

IMPRESSION / DIMENSIONS

| Clip | 1 | Impression standard | 35 x 6 mm |
|-------|---|--|------------|
| | | Impression digitale | 35 x 7 mm |
| Corps | 2 | Impression standard | 50 x 20 mm |
| | 3 | Impression standard | 65 x 13 mm |
| | 4 | Impression digitale | 80 x 7 mm |
| | 5 | Impression standard (à partir de 1 000 pcs.) | 60 x 30 mm |
| | | Impression digitale sur corps blanc (à partir de 1 000 pcs.) | 70 x 33 mm |

SUPER HIT POLISHED BASIC

Photo à l'échelle 1:1



Injection à la couleur Pantone® réalisable à partir de 20 000 pcs.

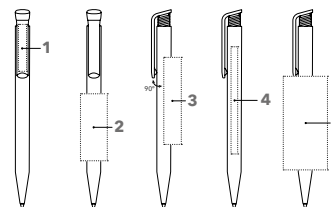

RÉF. 2955

Stylo à bille rétractable

Surface du corps blanc opaque brillant, clip opaque brillant, recharge senator® magic flow X20 (1,0 mm), couleur d'encre : bleue ou noire.

SERVICES

Mix & Match : voir page 66

PMS Service : à partir de 20 000 pcs., voir page 67

TARIFS (€) (Tarifs complémentaires voir page 73)

Tarifs de vente conseillés en € ht incluant : 1 impression, 1 position, les frais techniques et les frais de port (1 point France métropolitaine, 1 livraison hors Corse).

| 2955 + impression | 500 | 1 000 | 2 500 | 5 000 |
|-------------------------|------|-------|-------|-------|
| Impression standard | 0,49 | 0,44 | 0,40 | 0,39 |
| Couleur / position sup. | 0,27 | 0,22 | 0,18 | 0,17 |
| Quadri digitale | 0,74 | 0,67 | 0,63 | 0,61 |

Tarifs d'impression voir page 73

IMPRESSION / DIMENSIONS

| Clip | 1 | Impression standard | 35 x 6 mm |
|-------|---|--|------------|
| | | Impression digitale | 35 x 7 mm |
| Corps | 2 | Impression standard | 50 x 20 mm |
| | 3 | Impression standard | 65 x 13 mm |
| | 4 | Impression digitale | 80 x 7 mm |
| | 5 | Impression standard (à partir de 1 000 pcs.) | 60 x 30 mm |
| | | Impression digitale (à partir de 1 000 pcs.) | 70 x 33 mm |

SUPER HIT POLISHED BASIC SG

Photo à l'échelle 1:1



Injection à la couleur Pantone® réalisable à partir de 20 000 pcs.

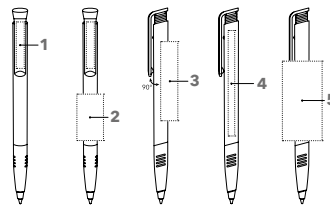

RÉF. 2956

Stylo à bille rétractable

Surface du corps opaque brillante, corps blanc, clip de couleur et zone de préhension assortis, recharge senator® magic flow X20 (1,0 mm), couleur d'encre : bleue ou noire

SERVICES

Mix & Match : voir page 66

PMS Service : à partir de 20 000 pcs., voir page 67

TARIFS (€) (Tarifs complémentaires voir page 73)

Tarifs de vente conseillés en € ht incluant : 1 impression, 1 position, les frais techniques et les frais de port (1 point France métropolitaine, 1 livraison hors Corse).

| 2956 + impression | 500 | 1 000 | 2 500 | 5 000 |
|----------------------------|------|-------|-------|-------|
| Impression standard | 0,58 | 0,53 | 0,49 | 0,48 |
| Couleur / position sup. | 0,27 | 0,22 | 0,18 | 0,17 |
| Quadri digitale | 0,83 | 0,76 | 0,72 | 0,70 |

Tarifs d'impression voir page 73

IMPRESSION / DIMENSIONS

| Clip | 1 | Impression standard | 35 x 6 mm |
|-------|---|--|------------|
| | | Impression digitale | 35 x 7 mm |
| Corps | 2 | Impression standard | 35 x 20 mm |
| | 3 | Impression standard | 60 x 12 mm |
| | 4 | Impression digitale | 80 x 7 mm |
| | 5 | Impression standard (à partir de 1 000 pcs.) | 60 x 30 mm |

SUPER HIT MIX & MATCH

Photo à l'échelle 1:1



Corps

| | |
|---------------------------------|----------------------|
| Polished | 15 coloris standards |
| Polished blanc avec zone souple | 10 Coloris Basic |
| Matt | 15 coloris standards |
| Clear | 15 coloris standards |
| Clear avec zone souple | 14 coloris standards |
| Frosted | 15 coloris standards |

Clip

| | |
|----------|----------------------|
| Polished | 15 coloris standards |
|----------|----------------------|

RÉF. 2773

Stylo à bille rétractable

Combinaisons libres de couleurs et de surfaces des différentes parties, recharge senator® magic flow X20 (1,0 mm), couleur d'encre : bleue ou noire.

SERVICES

Mix & Match : voir page 66

PMS Service : à partir de 20 000 pcs., voir page 67

TARIFS (€) (Tarifs complémentaires voir page 73)

Tarifs de vente conseillés en € ht incluant : 1 impression, 1 position, les frais techniques et les frais de port (1 point France métropolitaine, 1 livraison hors Corse).

| 2773 + impression | 1 000 | 2 500 | 5 000 |
|----------------------------|-------|-------|-------|
| Impression standard | 0,62 | 0,58 | 0,57 |
| Couleur / position sup. | 0,22 | 0,18 | 0,17 |
| Quadri digitale | 0,85 | 0,81 | 0,79 |
| Option grip souple | 0,12 | 0,12 | 0,12 |

Tarifs d'impression voir page 73

IMPRESSION / DIMENSIONS

Retrouvez les surfaces d'impression sur les modèles standard à partir desquels vous aurez créé votre Mix and Match. En cas de doute, n'hésitez pas à nous contacter.

DART CLEAR

Photo à l'échelle 1:1



Injection à la couleur Pantone® réalisable à partir de 20 000 pcs.

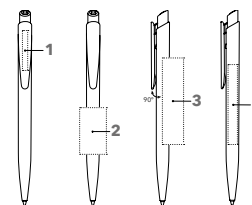

RÉF. 2602

Stylo à bille rétractable

Surface du corps transparente brillante, clip opaque brillant, recharge senator® magic flow X20 (1,0 mm), couleur d'encre : bleue ou noire.

SERVICES

PMS Service : à partir de 20 000 pcs., voir page 67

TARIFS (€) (Tarifs complémentaires voir page 73)

Tarifs de vente conseillés en € ht incluant : 1 impression, 1 position, les frais techniques et les frais de port (1 point France métropolitaine, 1 livraison hors Corse).

| 2602 + impression | 500 | 1 000 | 2 500 | 5 000 |
|----------------------------|------|-------|-------|-------|
| Impression standard | 0,49 | 0,44 | 0,40 | 0,39 |
| Couleur / position sup. | 0,27 | 0,22 | 0,18 | 0,17 |
| Quadri digitale | 0,74 | 0,67 | 0,63 | 0,61 |

Tarifs d'impression voir page 73

IMPRESSION / DIMENSIONS

| Clip | 1 | Impression standard | 30 x 4 mm ou 25 x 5 mm ou 20 x 6 mm |
|-------|---|---------------------|---|
| | | Impression digitale | 33 x 4 mm ou 28 x 5 mm ou 23 x 6 mm |
| Corps | 2 | Impression standard | 35 x 20 mm |
| | 3 | Impression standard | 65 x 12 mm |
| | 4 | Impression digitale | 60 x 7 mm |

DART POLISHED

Photo à l'échelle 1:1



Injection à la couleur Pantone® réalisable à partir de 20 000 pcs.

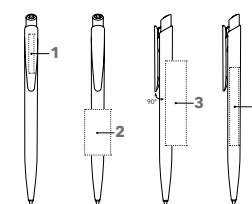

RÉF. 2600

Stylo à bille rétractable

Surface du corps opaque brillante, clip opaque brillant, recharge senator® magic flow X20 (1,0 mm), couleur d'encre : bleue ou noire.

SERVICES

PMS Service : à partir de 20 000 pcs., voir page 67

TARIFS (€) (Tarifs complémentaires voir page 73)

Tarifs de vente conseillés en € ht incluant : 1 impression, 1 position, les frais techniques et les frais de port (1 point France métropolitaine, 1 livraison hors Corse).

| 2600 + impression | 500 | 1 000 | 2 500 | 5 000 |
|----------------------------|------|-------|-------|-------|
| Impression standard | 0,49 | 0,44 | 0,40 | 0,39 |
| Couleur / position sup. | 0,27 | 0,22 | 0,18 | 0,17 |
| Quadri digitale | 0,74 | 0,67 | 0,63 | 0,61 |

Tarifs d'impression voir page 73

IMPRESSION / DIMENSIONS

| Clip | 1 | Impression standard | 30 x 4 mm ou 25 x 5 mm ou 20 x 6 mm |
|-------|---|---------------------|---|
| | | Impression digitale | 33 x 4 mm ou 28 x 5 mm ou 23 x 6 mm |
| Corps | 2 | Impression standard | 35 x 20 mm |
| | 3 | Impression standard | 65 x 12 mm |
| | 4 | Impression digitale | 60 x 7 mm |

DART POLISHED BASIC

Photo à l'échelle 1:1

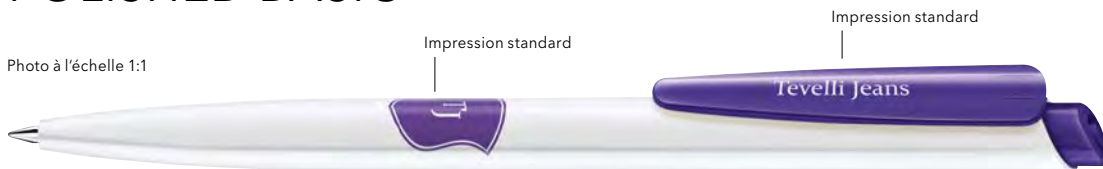

Injection à la couleur Pantone® réalisable à partir de 20 000 pcs.

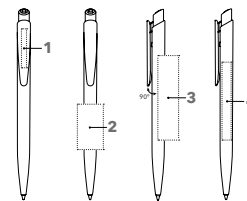

RÉF. 2959

Stylo à bille rétractable

Surface du corps opaque brillante, corps blanc, clip opaque brillant de couleur, recharge sensor® magic flow X20 (1,0 mm), couleur d'encre : bleue ou noire.

SERVICES

PMS Service : à partir de 20 000 pcs., voir page 67

TARIFS (€) (Tarifs complémentaires voir page 73)

Tarifs de vente conseillés en € ht incluant : 1 impression, 1 position, les frais techniques et les frais de port (1 point France métropolitaine, 1 livraison hors Corse).

| 2959 + impression | 500 | 1 000 | 2 500 | 5 000 |
|----------------------------|------|-------|-------|-------|
| Impression standard | 0,49 | 0,44 | 0,40 | 0,39 |
| Couleur / position sup. | 0,27 | 0,22 | 0,18 | 0,17 |
| Quadri digitale | 0,74 | 0,67 | 0,63 | 0,61 |

Tarifs d'impression voir page 73

IMPRESSION / DIMENSIONS

| Clip | 1 | Impression standard | 30 x 4 mm ou 25 x 5 mm ou 20 x 6 mm |
|-------|---|---------------------|---|
| | | Impression digitale | 33 x 4 mm ou 28 x 5 mm ou 23 x 6 mm |
| Corps | 2 | Impression standard | 35 x 20 mm |
| | 3 | Impression standard | 65 x 12 mm |
| | 4 | Impression digitale | 60 x 7 mm |

POINT POLISHED

Photo à l'échelle 1:1



Injection à la couleur Pantone® réalisable à partir de 20 000 pcs.

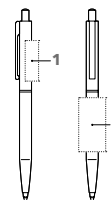

RÉF. 3217

Stylo à bille rétractable

Surface du corps opaque brillante, attributs en métal, poussoir avec décor en matière plastique colorée, recharge sensor® magic flow X20 (1,0 mm), couleur d'encre : bleue ou noire.

SERVICES

PMS Service : à partir de 20 000 pcs., voir page 67

TARIFS (€) (Tarifs complémentaires voir page 73)

Tarifs de vente conseillés en € ht incluant : 1 impression, 1 position, les frais techniques et les frais de port (1 point France métropolitaine, 1 livraison hors Corse).

| 3217 + impression | 500 | 1 000 | 2 500 | 5 000 |
|----------------------------|------|-------|-------|-------|
| Impression standard | 0,63 | 0,58 | 0,54 | 0,53 |
| Couleur / position sup. | 0,27 | 0,22 | 0,18 | 0,17 |

Tarifs d'impression voir page 73

IMPRESSION / DIMENSIONS

| Partie supérieure | 1 | Impression standard | 30 x 10 mm |
|-------------------|---|---------------------|------------|
| Corps | 2 | Impression standard | 40 x 20 mm |

HATTRIX CLEAR SG

Photo à l'échelle 1:1

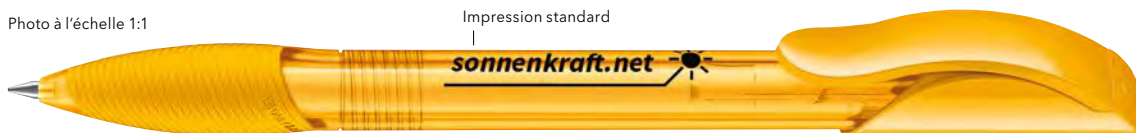

Injection à la couleur
Pantone® réalisable à partir
de 20 000 pcs.

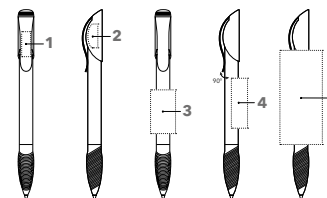

RÉF. 2339

Stylo à bille rétractable

Surface du corps transparente brillante, partie supérieure opaque brillante, zone de préhension souple assortie, recharge senator® magic flow G2 (1,0 mm), couleur d'encre : bleue ou noire.

SERVICES

PMS Service : à partir de 20 000 pcs., voir page 67

TARIFS (€) (Tarifs complémentaires voir page 73)

Tarifs de vente conseillés en € ht incluant : 1 impression, 1 position, les frais techniques et les frais de port (1 point France métropolitaine, 1 livraison hors Corse).

| 2339 + impression | 500 | 1 000 | 2 500 | 5 000 |
|----------------------------|------|-------|-------|-------|
| Impression standard | 0,94 | 0,89 | 0,85 | 0,84 |
| Couleur / position sup. | 0,27 | 0,22 | 0,18 | 0,17 |

Tarifs d'impression voir page 73

IMPRESSION / DIMENSIONS

| Clip | 1 | Impression standard | 20 x 7 mm |
|--------------------------|---|---------------------|--|
| Partie supérieure | 2 | Impression standard | 10 x 7 mm ou 19 x 4 mm |
| | | | 1 couleur |
| Corps | 3 | Impression standard | 35 x 20 mm |
| | 4 | Impression standard | 40 x 13 mm |
| | 5 | Impression standard | 75 x 33,9 mm (à partir de 1 000 pcs.) |

HATTRIX CLEAR SG MC

Photo à l'échelle 1:1



Injection à la couleur
Pantone® réalisable à partir
de 20 000 pcs.

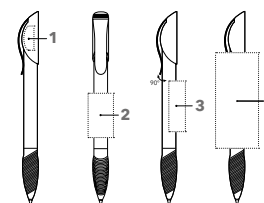

RÉF. 2419

Stylo à bille rétractable

Surface du corps transparente brillante, partie supérieure opaque brillante, zone de préhension souple assortie, clip en métal, recharge senator® magic flow G2 (1,0 mm), couleur d'encre : bleue ou noire.

SERVICES

PMS Service : à partir de 20 000 pcs., voir page 67

TARIFS (€) (Tarifs complémentaires voir page 73)

Tarifs de vente conseillés en € ht incluant : 1 impression, 1 position, les frais techniques et les frais de port (1 point France métropolitaine, 1 livraison hors Corse).

| 2419 + impression | 500 | 1 000 | 2 500 | 5 000 |
|----------------------------|------|-------|-------|-------|
| Impression standard | 1,09 | 1,04 | 1,00 | 0,99 |
| Couleur / position sup. | 0,27 | 0,22 | 0,18 | 0,17 |

Tarifs d'impression voir page 73

IMPRESSION / DIMENSIONS

| Partie supérieure | 1 | Impression standard | 10 x 7 mm ou 19 x 4 mm |
|--------------------------|---|---------------------|--|
| | | | |
| Corps | 2 | Impression standard | 35 x 20 mm |
| | 3 | Impression standard | 40 x 13 mm |
| | 4 | Impression standard | 75 x 33,9 mm (à partir de 1 000 pcs.) |

HATTRIX POLISHED BASIC SG

Photo à l'échelle 1:1

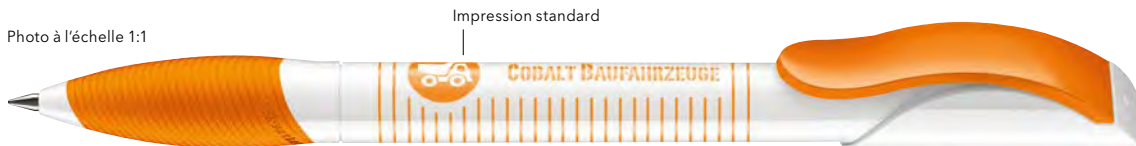

Injection à la couleur
Pantone® réalisable à partir
de 20 000 pcs.

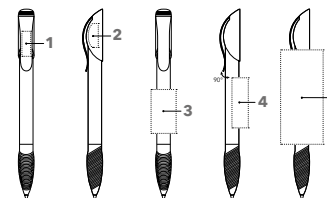

RÉF. 3200

Stylo à bille rétractable

Surface du corps opaque brillante,
corps blanc, clip de couleur et zone de
préhension souple assortis,
recharge senator® magic flow G2 (1,0 mm),
couleur d'encre : bleue ou noire.

SERVICES

PMS Service : à partir de 20 000 pcs., voir page 67

TARIFS (€) (Tarifs complémentaires voir page 73)

Tarifs de vente conseillés en € ht incluant : 1 impression,
1 position, les frais techniques et les frais de port
(1 point France métropolitaine, 1 livraison hors Corse).

| 3200 + impression | 500 | 1 000 | 2 500 | 5 000 |
|----------------------------|------|-------|-------|-------|
| Impression standard | 0,91 | 0,86 | 0,82 | 0,81 |
| Couleur / position sup. | 0,27 | 0,22 | 0,18 | 0,17 |

Tarifs d'impression voir page 73

IMPRESSION / DIMENSIONS

| Clip | 1 | Impression standard | 20 x 7 mm |
|--------------------------|---|---|---------------------------|
| Partie supérieure | 2 | Impression standard | 10 x 7 mm ou 19 x 4 mm |
| | | | 1 couleur |
| Corps | 3 | Impression standard | 35 x 20 mm |
| | 4 | Impression standard | 40 x 13 mm |
| | 5 | Impression standard (à partir de 1 000 pcs.) | 75 x 33,9 mm |

HATTRIX POLISHED BASIC SG MC

Photo à l'échelle 1:1



Injection à la couleur
Pantone® réalisable à partir
de 20 000 pcs.

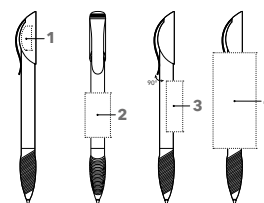

RÉF. 3201

Stylo à bille rétractable

Surface du corps opaque brillante,
corps blanc, clip en métal, partie supérieure
de couleur et zone de préhension souple
assorties, recharge senator® magic flow
G2 (1,0 mm),
couleur d'encre : bleue ou noire.

SERVICES

PMS Service : à partir de 20 000 pcs., voir page 67

TARIFS (€) (Tarifs complémentaires voir page 73)

Tarifs de vente conseillés en € ht incluant : 1 impression,
1 position, les frais techniques et les frais de port
(1 point France métropolitaine, 1 livraison hors Corse).

| 3201 + impression | 500 | 1 000 | 2 500 | 5 000 |
|----------------------------|------|-------|-------|-------|
| Impression standard | 1,06 | 1,01 | 0,97 | 0,96 |
| Couleur / position sup. | 0,27 | 0,22 | 0,18 | 0,17 |

Tarifs d'impression voir page 73

IMPRESSION / DIMENSIONS

| Partie supérieure | 1 | Impression standard | 10 x 7 mm ou 19 x 4 mm |
|-------------------|---|---|---------------------------|
| | | | 1 couleur |
| Corps | 2 | Impression standard | 35 x 20 mm |
| | 3 | Impression standard | 40 x 13 mm |
| | 4 | Impression standard (à partir de 1 000 pcs.) | 75 x 33,9 mm |

NEW SPRING

LA PARFAITE SYMBIOSE DU DESIGN ET DE LA FONCTION.

Une allure inimitable renforcée par son mécanisme apparent et son clip en métal.

NEW SPRING CLEAR MC

Photo à l'échelle 1:1

Impression standard



Injection à la couleur Pantone® réalisable à partir de 20 000 pcs.



reddot design award

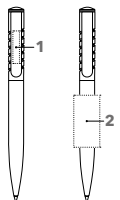

RÉF. 2410

Stylo à bille rétractable

Surface du corps transparente brillante, poussoir intérieur métallisé, clip en métal, recharge senator® magic flow G2 (1,0 mm), couleur d'encre : bleue ou noire.

SERVICES

PMS Service : à partir de 20 000 pcs., voir page 67

TARIFS (€) (Tarifs complémentaires voir page 73)

Tarifs de vente conseillés en € ht incluant : 1 impression, 1 position, les frais techniques et les frais de port (1 point France métropolitaine, 1 livraison hors Corse).

| 2410 + impression | 500 | 1 000 | 2 500 | 5 000 |
|----------------------------|------|-------|-------|-------|
| Impression standard | 1,58 | 1,53 | 1,49 | 1,48 |
| Couleur / position sup. | 0,27 | 0,22 | 0,18 | 0,17 |
| Gravure laser | 2,21 | 2,12 | 2,05 | 2,05 |

Tarifs d'impression voir page 73

IMPRESSION / DIMENSIONS

| | 1 | Gravure laser | 30 x 6 mm |
|--------------|---|---------------------|------------|
| Clip | | | |
| Corps | 2 | Impression standard | 40 x 20 mm |

NEW SPRING POLISHED MC

Photo à l'échelle 1:1



Injection à la couleur Pantone® réalisable à partir de 20 000 pcs.



reddot design award

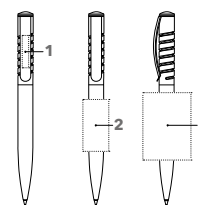

RÉF. 2310

Stylo à bille rétractable

Surface du corps opaque brillante, poussoir intérieur métallisé, clip en métal, recharge senator® magic flow G2 (1,0 mm), couleur d'encre : bleue ou noire.

SERVICES

PMS Service : à partir de 20 000 pcs., voir page 67

TARIFS (€) (Tarifs complémentaires voir page 73)

Tarifs de vente conseillés en € ht incluant : 1 impression, 1 position, les frais techniques et les frais de port (1 point France métropolitaine, 1 livraison hors Corse).

| 2310 + impression | 500 | 1 000 | 2 500 | 5 000 |
|-------------------------|------|-------|-------|-------|
| Impression standard | 1,55 | 1,50 | 1,46 | 1,45 |
| Couleur / position sup. | 0,27 | 0,22 | 0,18 | 0,17 |
| Gravure laser | 2,18 | 2,09 | 2,02 | 2,02 |

Tarifs d'impression voir page 73

IMPRESSION / DIMENSIONS

| Clip | 1 | Gravure laser | 30 x 6 mm |
|-------|---|--|------------|
| Corps | 2 | Impression standard | 40 x 20 mm |
| | 3 | Impression digitale sur corps blanc (à partir de 1 000 pcs.) | 51 x 37 mm |

SOFTSPRING POLISHED

Photo à l'échelle 1:1



Injection à la couleur Pantone® réalisable à partir de 20 000 pcs.

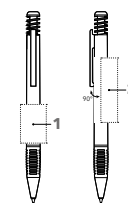

RÉF. 2067

Stylo à bille rétractable

Corps opaque avec effet pailleté métallisé (sauf blanc et noir), pointe et ressort métallisés, zone de préhension souple noire, clip en métal, recharge senator® magic flow G2 (1,0 mm), couleur d'encre : bleue ou noire.

SERVICES

PMS Service : à partir de 20 000 pcs., voir page 67

TARIFS (€) (Tarifs complémentaires voir page 73)

Tarifs de vente conseillés en € ht incluant : 1 impression, 1 position, les frais techniques et les frais de port (1 point France métropolitaine, 1 livraison hors Corse).

| 2067 + impression | 500 | 1 000 | 2 500 | 5 000 |
|-------------------------|------|-------|-------|-------|
| Impression standard | 1,83 | 1,78 | 1,74 | 1,73 |
| Couleur / position sup. | 0,27 | 0,22 | 0,18 | 0,17 |

Tarifs d'impression voir page 73

IMPRESSION / DIMENSIONS

| Corps | 1 | Impression standard | 30 x 20 mm |
|-------|---|---------------------|------------|
| | 2 | Impression standard | 50 x 13 mm |

POLAR STYLO À BILLE

Photo à l'échelle 1:1

Impression standard métal



Étuis

ET 154
ET 157
ET 160
ET 169
ET 171
ET 190

voir pages 44-46

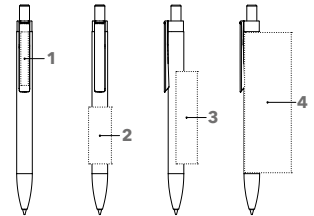

ART. NR. 3260

Stylo à bille

Corps : métal laqué
Attributs : métal chromé brillant
Recharge senator® magic flow 1.0 mm, G2
Couleur d'encre : bleue

TARIFS (€) (Tarifs complémentaires voir page 73)

Tarifs de vente conseillés en € ht incluant : 1 impression, 1 position, les frais techniques et les frais de port (1 point France métropolitaine, 1 livraison hors Corse).

| 3260 + impression | 50 | 100 | 250 | 500 |
|----------------------------|------|------|------|------|
| Impression standard | 4,34 | 3,60 | 3,15 | 2,97 |
| Couleur / position sup. | 1,64 | 0,90 | 0,45 | 0,27 |
| Gravure laser | 4,93 | 4,18 | 3,74 | 3,60 |

Tarifs d'impression voir page 73

IMPRESSION / DIMENSIONS

| Clip | 1 | Gravure laser | 45 x 6 mm |
|--------------|---------------------|---------------------|--------------------|
| Corps | 2 | Impression standard | 40 x 16 mm |
| | | Gravure laser | 60 x 5 mm |
| 3 | Impression standard | | 65 x 15 mm |
| | | 4 | Gravure laser 360° |

POLAR MIX & MATCH

Photo à l'échelle 1:1

Impression standard métal



Étuis

ET 154
ET 157
ET 160
ET 169
ET 171
ET 190

voir pages 44-46

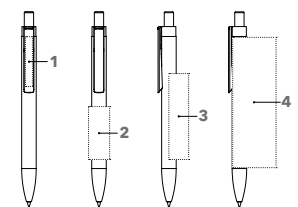

RÉF. 3261

Stylo à bille

Corps : métal laqué
Attributs : métal chromé brillant
Recharge senator® magic flow 1.0 mm, G2
Couleur d'encre : bleue

SERVICES

PMS Service

(partie supérieure) :
à partir de 10 000 pièces, voir page 67

Option :

recharge senator® magic flow (1,4 mm),
voir page 6

TARIFS (€) (Tarifs complémentaires voir page 73)

Tarifs de vente conseillés en € ht incluant : 1 impression, 1 position, les frais techniques et les frais de port (1 point France métropolitaine, 1 livraison hors Corse).

| 3261 + impression | 50 | 100 | 250 | 500 |
|------------------------------|------|------|------|------|
| Impression standard | 4,39 | 3,65 | 3,20 | 3,02 |
| Couleur / position sup. | 1,64 | 0,90 | 0,45 | 0,27 |
| Gravure laser | 4,98 | 4,23 | 3,79 | 3,65 |
| Option magic flow 1.4 | 0,12 | 0,12 | 0,12 | 0,12 |

Tarifs d'impression voir page 73

IMPRESSION / DIMENSIONS

| Clip | 1 | Gravure laser | 45 x 6 mm |
|--------------|---------------------|---------------------|--------------------|
| Corps | 2 | Impression standard | 40 x 16 mm |
| | | Gravure laser | 60 x 5 mm |
| 3 | Impression standard | | 65 x 15 mm |
| | | 4 | Gravure laser 360° |

SIGNER LINER

LE STYLO MÉTAL EN MIX & MATCH.

Un stylo en métal fabriqué en Allemagne avec un large clip qui vous permettra de profiter d'une grande surface de marquage en quadrichromie.



SIGNER LINER STYLO À BILLE

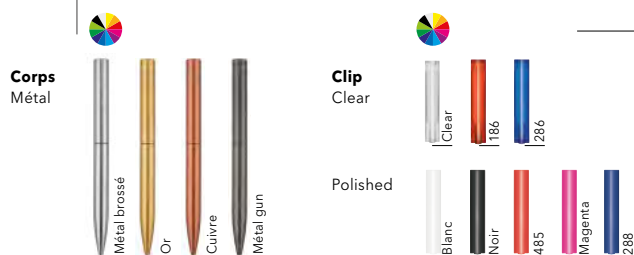
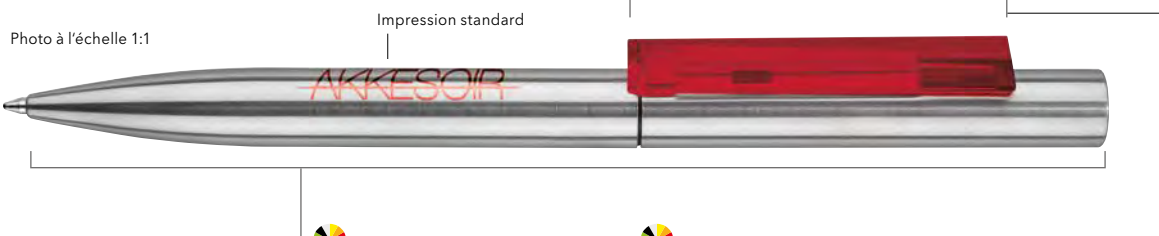

Étuis

ET 150
ET 154
ET 156
ET 157
ET 160
ET 169
ET 171
ET 190

voir pages 44-46



reddot award

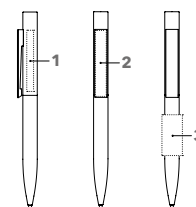

RÉF. 2709

Stylo à bille à mécanisme tournant

Corps : acier brossé ou laqué

Clip : plastique transparent ou opaque

Recharge senator® magic flow G2 (1,0 mm),

Couleur d'encre : bleue

TARIFS (€) (Tarifs complémentaires voir page 73)

Tarifs de vente conseillés en € ht incluant : 1 impression, 1 position, les frais techniques et les frais de port (1 point France métropolitaine, 1 livraison hors Corse).

| 2709 + impression | 50 | 100 | 250 | 500 |
|------------------------------------|------|------|------|------|
| Impression standard | 8,79 | 8,05 | 7,60 | 7,42 |
| Gravure laser | 9,38 | 8,63 | 8,19 | 8,05 |
| Quadri digitale | 9,12 | 8,34 | 7,86 | 7,67 |
| Surcharge recharge métal G2 | 0,39 | 0,39 | 0,39 | 0,39 |

Tarifs d'impression voir page 73

IMPRESSION / DIMENSIONS

| Capuchon | 1 | Impression standard | 45 x 5 mm 1 couleur |
|----------|---|------------------------------|-------------------------|
| | | Gravure laser | 35 x 5 mm |
| Clip | 2 | Impression standard | 47 x 7 mm |
| | | Impression digitale sur clip | 48,5 x 8 mm |
| Corps | 3 | Impression standard | 30 x 15 mm 1 couleur |
| | | Gravure laser | 40 x 5 mm |

ÉTUIS

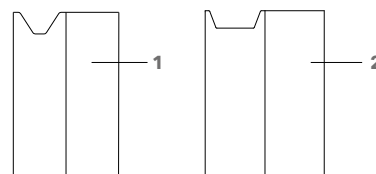

RÉF. P1ET157

Pour 1 ou 2 stylos

Étui en carton blanc, le recto et le verso peuvent être personnalisés sur toute la surface.

Dimensions: 155 x 48 x 2 cm

IMPRESSION / DIMENSIONS

Recto + verso 1 ca. 155 x 96 mm

TARIFS (€) (Tarifs complémentaires voir page 73)

Tarifs de vente conseillés en € HT incluant : les frais de port (1 point France métropolitaine, 1 livraison hors Corse).

| | 50 | 100 | 250 | 500 |
|---------------------------------|----------------------------|-----|-----|-----|
| P1ET157 + Quadri. Recto / Verso | Prix et quantité sur devis | | | |

RÉF. P1ET173

Pour 3 stylos

Étui en carton blanc, le recto et le verso peuvent être personnalisés sur toute la surface

Dimensions: 155 x 54 x 2 cm

IMPRESSION / DIMENSIONS

Recto + verso 2 ca. 155 x 108 mm

TARIFS (€) (Tarifs complémentaires voir page 73)

Tarifs de vente conseillés en € HT incluant : les frais de port (1 point France métropolitaine, 1 livraison hors Corse).

| | 50 | 100 | 250 | 500 |
|---------------------------------|----------------------------|-----|-----|-----|
| P1ET173 + Quadri. Recto / Verso | Prix et quantité sur devis | | | |



RÉF. ET 157

Pour 1 stylo

Étui en carton noir mat. Disponible dans d'autres couleurs à partir de 5 000 pièces.

Dimensions: 155 x 50 x 2 mm

IMPRESSION / DIMENSIONS

Recto 1 50 x 20 mm

TARIFS (€) (Tarifs complémentaires voir page 73)

Tarifs de vente conseillés en € HT incluant : les frais de port (1 point France métropolitaine, 1 livraison hors Corse).

| | 50 | 100 | 250 | 500 |
|---------------------------------------|------|------|------|------|
| ET157 neutre | 0,34 | 0,34 | 0,34 | 0,34 |
| ET157 + Impression standard 1 couleur | 1,98 | 1,24 | 0,79 | 0,61 |

RÉF. ET 190

Pour 1 ou 2 stylos

Étui en carton FSC noir mat.

Dimensions: 175 x 62 x 22 mm

IMPRESSION / DIMENSIONS

Recto 1 50 x 20 mm

TARIFS (€) (Tarifs complémentaires voir page 73)

Tarifs de vente conseillés en € HT incluant : les frais de port (1 point France métropolitaine, 1 livraison hors Corse).

| | 50 | 100 | 250 | 500 |
|---------------------------------------|------|------|------|------|
| ET190 neutre | 2,80 | 2,80 | 2,80 | 2,80 |
| ET190 + Impression standard 1 couleur | 4,44 | 3,70 | 3,25 | 3,07 |

ÉTUIS

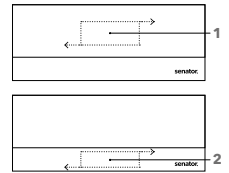

RÉF. ET 156

Pour 1 ou 2 stylos

Étui en carton noir mat ou blanc brillant avec fermeture magnétique.
Cet article n'est pas fabriqué en Allemagne.

Dimensions: 165 x 65 x 25 mm

TARIFS (€) (Tarifs complémentaires voir page 73)

Tarifs de vente conseillés en € HT incluant : les frais de port
(1 point France métropolitaine, 1 livraison hors Corse).

| | 25 | 50 | 100 | 250 |
|--|------|------|------|------|
| ET156 neutre | 2,36 | 2,36 | 2,36 | 2,36 |
| ET156 + Impression standard 1 couleur | 5,48 | 4,00 | 3,26 | 2,81 |

IMPRESSION / DIMENSIONS

| Couvercle | 1 | Impression standard, 1 couleur | 50 x 20 mm |
|-----------|---|--------------------------------|------------|
| | 2 | Impression standard, 1 couleur | 50 x 15 mm |

Étui noir : 1 couleur uniquement argent
Étui blanc : 1 couleur au choix

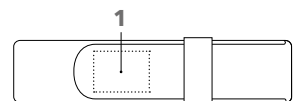
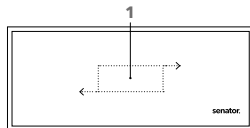

RÉF. ET 160

Pour 1 ou 2 stylos,

Étui noir aspect cuir avec intérieur en velours noir.
Cet article n'est pas fabriqué en Allemagne.

Dimensions : 190 x 80 x 35 mm

IMPRESSION / DIMENSIONS

| Couvercle | 1 | Impression standard, 1 couleur | 50 x 20 mm |
|-----------|---|--------------------------------|------------|
|-----------|---|--------------------------------|------------|

TARIFS (€) (Tarifs complémentaires voir page 73)

Tarifs de vente conseillés en € HT incluant : les frais de port
(1 point France métropolitaine, 1 livraison hors Corse).

| | 25 | 50 | 100 | 250 |
|--|------|------|------|------|
| ET160 neutre | 5,57 | 5,57 | 5,57 | 5,57 |
| ET160 + Impression standard 1 couleur | 8,69 | 7,21 | 6,47 | 6,02 |

RÉF. ET 150

Pour 2 stylos

Étui en cuir noir. Cet article n'est pas fabriqué en Allemagne.

Dimensions : 150 x 35 x 15 mm

IMPRESSION / DIMENSIONS

| Langnette | 1 | Impression standard, 1 couleur / Gravure laser | 30 x 22 mm |
|-----------|---|--|------------|
|-----------|---|--|------------|

TARIFS (€) (Tarifs complémentaires voir page 73)

Tarifs de vente conseillés en € HT incluant : les frais de port
(1 point France métropolitaine, 1 livraison hors Corse).

| | 25 | 50 | 100 | 250 |
|--|------|------|------|------|
| ET150 neutre | 5,64 | 5,64 | 5,64 | 5,64 |
| ET150 + Impression standard 1 couleur | - | 7,28 | 6,54 | 6,09 |
| ET150 + 1 Gravure laser | - | 7,87 | 7,12 | 6,68 |

ÉTUIS

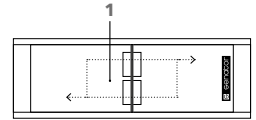
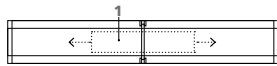

RÉF. ET 169

Pour 1 stylo

Étui en plastique transparent brillant avec support pour toutes épaisseurs de stylos. Cet article n'est pas fabriqué en Allemagne.

Dimensions : 155 x 25 x 25 mm

IMPRESSION / DIMENSIONS

Couvercle 1 Impression standard, 1 couleur 60 x 12 mm

TARIFS (€) (Tarifs complémentaires voir page 73)

Tarifs de vente conseillés en € HT incluant : les frais de port (1 point France métropolitaine, 1 livraison hors Corse).

| | 25 | 50 | 100 | 250 |
|--|------|------|------|------|
| ET169 neutre | 0,73 | 0,73 | 0,73 | 0,73 |
| ET169 + Impression standard 1 couleur | 3,85 | 2,37 | 1,63 | 1,18 |

RÉF. ET 171

Pour 2 stylos

Étui en plastique transparent brillant avec support pour toutes épaisseurs de stylos. Cet article n'est pas fabriqué en Allemagne.

Dimensions : 155 x 55 x 25 mm

IMPRESSION / DIMENSIONS

Couvercle 1 Impression standard, 1 couleur 60 x 25 mm

TARIFS (€) (Tarifs complémentaires voir page 73)

Tarifs de vente conseillés en € HT incluant : les frais de port (1 point France métropolitaine, 1 livraison hors Corse).

| | 25 | 50 | 100 | 250 |
|--|------|------|------|------|
| ET171 neutre | 1,20 | 1,20 | 1,20 | 1,20 |
| ET171 + Impression standard 1 couleur | 4,32 | 2,84 | 2,10 | 1,65 |



RÉF. ET 154

Pour 1 stylo

Étui en plastique noir et argent avec couvercle transparent et support pour toutes épaisseurs de stylos. Cet article n'est pas fabriqué en Allemagne.

Dimensions : 160 x 35 x 25 mm

IMPRESSION / DIMENSIONS

Couvercle 1 Impression standard, 1 couleur 50 x 10 mm

TARIFS (€) (Tarifs complémentaires voir page 73)

Tarifs de vente conseillés en € HT incluant : les frais de port (1 point France métropolitaine, 1 livraison hors Corse).

| | 25 | 50 | 100 | 250 |
|--|------|------|------|------|
| ET154 neutre | 1,20 | 1,20 | 1,20 | 1,20 |
| ET154 + Impression standard 1 couleur | 4,32 | 2,84 | 2,10 | 1,65 |

RÉF. SC233

Sous colisage pour vos stylos

Boîte en carton blanc pouvant contenir 50 stylos.

Le logo senator est imprimé en noir sur le dessus de la boîte.

Dimensions : 155 x 120 x 75 mm

TARIFS (€) (Tarifs complémentaires voir page 73)

Tarifs de vente conseillés en € HT incluant : les frais de port (1 point France métropolitaine, 1 livraison hors Corse).

| | 25 | 50 | 100 | 250 |
|---------------------|------|------|------|------|
| SC233 neutre | 1,04 | 1,04 | 1,04 | 1,04 |

MADE IN GERMANY

MUGS FABRIQUÉS EN ALLEMAGNE JUSQU'À 95% DE CO₂ EN MOINS.

Les mugs Senator en porcelaine sont dorénavant aussi fabriqués en Allemagne. Une production durable et des distances de transport courtes nous permettent d'éviter de rejeter jusqu'à 95% de CO₂. Mettez en avant cet avantage pour une communication 100% durable.



TAO

UN MUG FEEL-GOOD AVEC DE LA PERSONNALITÉ.

Ses lignes douces et naturelles donnent à ce mug un aspect zen. Avec sa prise en main confortable, il séduira bon nombre d'utilisateur.



TAO MUG

Photo à l'échelle 1:2

NEW



Transfer print



Transfer print



Transfer print

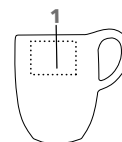

RÉF. 0905

Élégant mug en porcelaine

Forme asymétrique harmonieuse, blanc brillant.

Hauteur : ~ 100 mm

Diamètre : ~ 75 mm

Contenance : ~ 0,26 l

SERVICES

Boîtes : voir page 63

TARIFS (€) (Tarifs complémentaires voir page 73)

Tarifs de vente conseillés en € ht incluant : 1 impression, 1 position, les frais techniques et les frais de port (1 point France métropolitaine, 1 livraison hors Corse).

| 0905 + impression | 108 | 250 | 500 | 1 000 |
|----------------------------|------|------|------|-------|
| Transfert print, 1 couleur | 8,16 | 7,71 | 7,57 | 7,49 |
| Couleur / position sup. | 1,48 | 1,04 | 0,90 | 0,81 |

Tarifs d'impression voir page 73

IMPRESSION / DIMENSIONS

Extérieur 1 Transfer print 40 x 30 mm

TAO CAFÉ

POUR UNE JOURNÉE TOUTE EN HARMONIE.

Les formes douces de la tasse TAO s'accordent parfaitement avec les courbes de sa sous-tasse. Un véritable régal entre vos mains pour savourer votre thé ou votre café.



TAO CAFÉ

Photo à l'échelle 1:2

Transfer print



Transfer print

NEW



Transfer print



Blanc

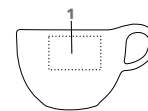

RÉF. 0904

Élégante tasse en porcelaine avec sa sous-tasse.

Forme asymétrique harmonieuse, blanc brillant. Compatible avec les machines à expresso.

Hauteur : ~ 68 mm
Diamètre : ~ 90 mm
Contenance : ~ 0,2 l

TARIFS (€) (Tarifs complémentaires voir page 73)

Tarifs de vente conseillés en € ht incluant : 1 impression, 1 position, les frais techniques et les frais de port (1 point France métropolitaine, 1 livraison hors Corse).

| 0904 + impression | 108 | 250 | 500 | 1 000 |
|-----------------------------------|-------|------|------|-------|
| Transfert print, 1 couleur | 10,24 | 9,79 | 9,65 | 9,57 |
| Couleur / position sup. | 1,48 | 1,04 | 0,90 | 0,81 |

Tarifs d'impression voir page 73

IMPRESSION / DIMENSIONS

Extérieur 1 Transfer print 40 x 25 mm

TAO ESPRESSO SET

Photo à l'échelle 1:4

Transfer print



Blanc



Transfer print

NEW



RÉF. 0903

Espresso Set

Tasse et sous-tasse en porcelaine blanche. Forme asymétrique harmonieuse. Compatible avec les machines à expresso.

Hauteur : ~ 63 mm

Diamètre : ~ 51 mm

Contenance : ~ 0,06 l

TARIFS (€) (Tarifs complémentaires voir page 73)

Tarifs de vente conseillés en € ht incluant : 1 impression, 1 position, les frais techniques et les frais de port (1 point France métropolitaine, 1 livraison hors Corse).

| 0903 + impression | 108 | 250 | 500 | 1 000 |
|----------------------------|------|------|------|-------|
| Transfert print, 1 couleur | 9,65 | 9,20 | 9,06 | 8,98 |
| Couleur / position sup. | 1,48 | 1,04 | 0,90 | 0,81 |

Tarifs d'impression voir page 73

IMPRESSION / DIMENSIONS

Extérieur 1 Transfer print 20 x 20 mm

TAO ASSIETTE

Photo à l'échelle 1:2

Transfer print



Blanc



Transfer print

NEW

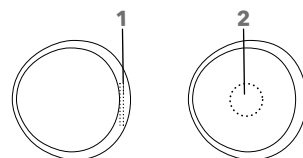

RÉF. 0906

Assiette à dessert

en porcelaine blanche de forme asymétrique.

Diamètre : ~ 218 mm

TARIFS (€) (Tarifs complémentaires voir page 73)

Tarifs de vente conseillés en € ht incluant : 1 impression, 1 position, les frais techniques et les frais de port (1 point France métropolitaine, 1 livraison hors Corse).

| 0906 + impression | 108 | 250 | 500 | 1 000 |
|----------------------------|------|------|------|-------|
| Transfert print, 1 couleur | 8,76 | 8,31 | 8,17 | 8,09 |
| Couleur / position sup. | 1,48 | 1,04 | 0,90 | 0,81 |

Tarifs d'impression voir page 73

IMPRESSION / DIMENSIONS

Extérieur 1 Transfer print 60 x 10 mm

Intérieur 2 Transfer print Ø 60 mm

FANCY ESPRESSO SET

Photo à l'échelle 1:2

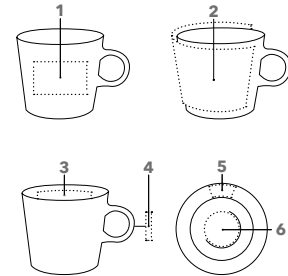

INTRODUCTION

RÉF. 0964

Espresso Set 0964

Tasse et sous-tasse en porcelaine blanche, compatible avec les machines à espresso.

Hauteur : ~ 67 mm
Diamètre : ~ 67 mm
Contenance : ~ 0,08 l
Diamètre sous-tasse : ~ 120 mm

TARIFS (€) (Tarifs complémentaires voir page 73)

Tarifs de vente conseillés en € ht incluant : 1 impression, 1 position, les frais techniques et les frais de port (1 point France métropolitaine, 1 livraison hors Corse).

| 0964 + impression | 108 | 250 | 500 | 1 000 |
|-----------------------------------|------|------|------|-------|
| Gravure | 9,05 | 8,60 | 8,46 | 8,38 |
| Transfert print, 1 couleur | 8,31 | 7,86 | 7,72 | 7,64 |
| Couleur / position sup. | 1,48 | 1,04 | 0,90 | 0,81 |

Tarifs d'impression voir page 73

IMPRESSION / DIMENSIONS

| | | |
|---------------------|------------------|-------------|
| Extérieur | 1 Gravure | 40 x 15 mm |
| | 2 Transfer print | 150 x 45 mm |
| Intérieur | 3 Transfer print | 40 x 5 mm |
| Anse | 4 Transfer print | 30 x 3 mm |
| | 5 Transfer print | 50 x 15 mm |
| Sous-tasse : | 6 Transfer print | Ø 45 mm |

FANCY CAFÉ + CAFÉ SET

Photo à l'échelle 1:2

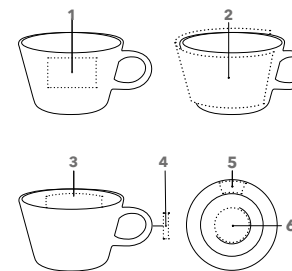

MUGS

RÉF. 0965 / 0965T

Tasse en porcelaine avec sous-tasse 0965

Tasse et sous-tasse en porcelaine blanche, compatible avec les machines à espresso.

Tasse en porcelaine 0965T
 blanche brillante compatible avec les machines à espresso.

Hauteur : ~ 65 mm
Diamètre : ~ 90 mm
Contenance : ~ 0,18 l
Diamètre sous-tasse : ~ 150 mm

TARIFS (€) (Tarifs complémentaires voir page 73)

Tarifs de vente conseillés en € ht incluant : 1 impression, 1 position, les frais techniques et les frais de port (1 point France métropolitaine, 1 livraison hors Corse).

| 0965 + impression | 108 | 250 | 500 | 1 000 |
|-----------------------------------|------|------|------|-------|
| Gravure | 9,63 | 9,18 | 9,04 | 8,96 |
| Transfert print, 1 couleur | 8,89 | 8,44 | 8,30 | 8,22 |
| Couleur / position sup. | 1,48 | 1,04 | 0,90 | 0,81 |
| 0965-T | 108 | 250 | 500 | 1 000 |
| Gravure | 6,71 | 6,26 | 6,12 | 6,04 |
| Transfert print, 1 couleur | 5,97 | 5,52 | 5,38 | 5,30 |
| Couleur / position sup. | 1,48 | 1,04 | 0,90 | 0,81 |

Tarifs d'impression voir page 73

IMPRESSION / DIMENSIONS

| | | |
|-------------------|------------------|-------------|
| Extérieur | 1 Gravure | 40 x 30 mm |
| | 2 Transfer print | 175 x 50 mm |
| Intérieur | 3 Transfer print | 50 x 20 mm |
| Anse | 4 Transfer print | 30 x 5 mm |
| | 5 Transfer print | 40 x 20 mm |
| Sous-tasse | 6 Transfer print | Ø 55 mm |

SERVICES

FANCY ASSIETTES

Photo à l'échelle 1:4



RÉF. 0966 / 0993 / 0994

Assiette à dessert 0966
en porcelaine blanche

Assiette plate 0993
en porcelaine blanche

Assiette creuse 0994
en porcelaine blanche

Assiette Ø: ~ 213 mm
Assiette plate Ø: ~ 263 mm
Assiette creuse Ø: ~ 225 mm

TARIFS (€) (Tarifs complémentaires voir page 73)

Tarifs de vente conseillés en € ht incluant : 1 impression, 1 position, les frais techniques et les frais de port (1 point France métropolitaine, 1 livraison hors Corse).

| | 108 | 250 | 500 | 1 000 |
|-----------------------------------|------|------|------|-------|
| 0966 + impression | | | | |
| Transfert print, 1 couleur | 7,38 | 6,93 | 6,79 | 6,71 |
| 0993 + impression | | | | |
| Transfert print, 1 couleur | 7,93 | 7,48 | 7,34 | 7,26 |
| 0994 + impression | | | | |
| Transfert print, 1 couleur | 7,84 | 7,39 | 7,25 | 7,17 |
| Couleur / position sup. | 1,48 | 1,04 | 0,90 | 0,81 |

Tarifs d'impression voir page 73

IMPRESSION / DIMENSIONS

| Réf. | Impression | Dimensions |
|------|------------------|-------------|
| 0966 | 1 Transfer print | 40 x 20 mm |
| | 2 Transfer print | Ø 100 mm |
| 0993 | 1 Transfer print | 100 x 20 mm |
| | 2 Transfer print | Ø 100 mm |
| 0994 | 1 Transfer print | 80 x 20 mm |
| | 2 Transfer print | Ø 100 mm |

FANCY BOL

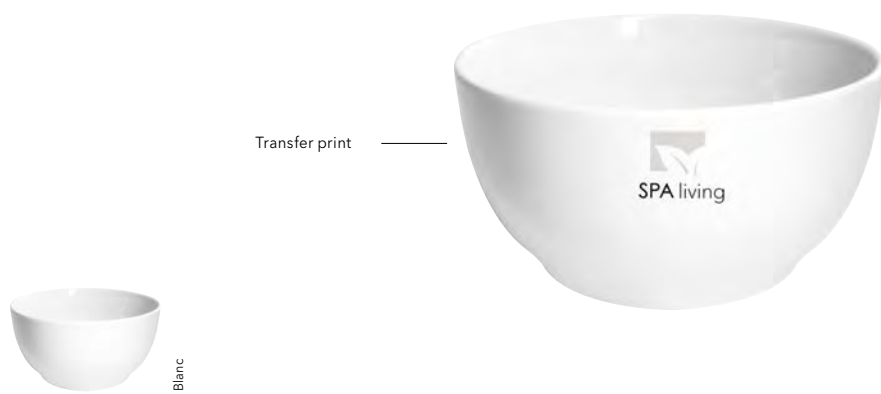

RÉF. 0920

Bol
en porcelaine blanche

Hauteur: ~ 79 mm
Diamètre: ~ 150 mm
Contenance: ~ 0,7 l

TARIFS (€) (Tarifs complémentaires voir page 73)

Tarifs de vente conseillés en € ht incluant : 1 impression, 1 position, les frais techniques et les frais de port (1 point France métropolitaine, 1 livraison hors Corse).

| | 108 | 250 | 500 | 1 000 |
|-----------------------------------|------|------|------|-------|
| 0920 + impression | | | | |
| Transfert print, 1 couleur | 7,93 | 7,48 | 7,34 | 7,26 |
| Couleur / position sup. | 1,48 | 1,04 | 0,90 | 0,81 |

Tarifs d'impression voir page 73

IMPRESSION / DIMENSIONS

| Position | Impression | Dimensions |
|-----------|------------------|-------------|
| Extérieur | 1 Transfer print | 457 x 30 mm |
| | 2 Transfer print | 50 x 30 mm |

FANCY START - UP BOX

Photo à l'échelle 1:3

Transfer print



TARIFS (€) (Tarifs complémentaires voir page 73)

Tarifs de vente conseillés en € HT incluant : 1 impression, 1 position, les frais techniques et les frais de port (1 point France métropolitaine, 1 livraison hors Corse).

| | 1 | 3 | 5 | 10 |
|---|--------|--------|--------|--------|
| 0951 + Transfert print 1 couleur | 595,38 | 540,62 | 507,32 | 496,96 |

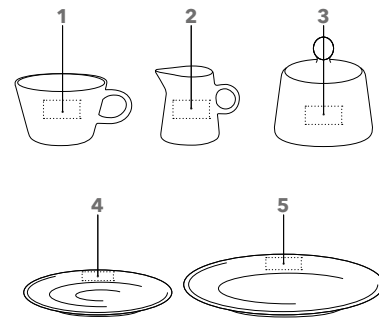

RÉF. 0951

Service

de 74 pièces en porcelaine,
tasses compatible avec les machines à expresso:
24 tasses + sous-tasses,
24 assiettes,
1 crémier,
1 sucrier

Hauteur tasse : ~ 70 mm
Diamètre tasse : ~ 83 mm
Contenance tasse : ~ 0,2 l
Diamètre sous-tasse : ~ 144 mm
Diamètre assiette : ~ 210 mm
Hauteur crémier : ~ 78 mm
Hauteur sucrier : ~ 58 mm
(avec couvercle ~ 90 mm)

IMPRESSION / DIMENSIONS

| | | | |
|---------------------|----------|----------------|------------|
| Tasse | 1 | Transfer print | 40 x 20 mm |
| Crémier | 2 | Transfer print | 40 x 20 mm |
| Sucrier | 3 | Transfer print | 40 x 20 mm |
| Sous-tasse : | 4 | Transfer print | 40 x 20 mm |
| Assiette | 5 | Transfer print | 40 x 20 mm |

ELITE INSIDE

UN MUG AUSSI BRILLANT À L'EXTÉRIEUR QU'À L'INTÉRIEUR.

La touche de couleur intérieure de ce mug, libère la place pour votre marque. La couleur blanche brillante mettra votre logo en valeur et vous permettra de faire un rappel avec l'intérieur du mug. Nouvelles couleurs disponibles.



ELITE INSIDE

Photo à l'échelle 1:2

NEW

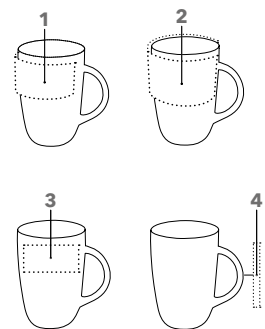

RÉF. 0353

Élégant mug conique
en porcelaine blanche brillante avec intérieur coloré.

Hauteur : ~100 mm
Diamètre : ~80 mm
Contenance : ~0,25 l

SERVICES

Boîtes : voir page 63

TARIFS (€) (Tarifs complémentaires voir page 73)

Tarifs de vente conseillés en € ht incluant : 1 impression, 1 position, les frais techniques et les frais de port (1 point France métropolitaine, 1 livraison hors Corse).

| 0353 + impression | 108 | 250 | 500 | 1 000 |
|-----------------------------------|------|------|------|-------|
| Direct print, 1 couleur | 6,28 | 5,83 | 5,69 | 5,60 |
| Gravure, 1 couleur | 7,76 | 7,31 | 7,17 | 7,09 |
| Transfert print, 1 couleur | 7,02 | 6,57 | 6,43 | 6,35 |
| Couleur / position sup. | 1,48 | 1,04 | 0,90 | 0,81 |

Tarifs d'impression voir page 73

IMPRESSION / DIMENSIONS

| Extérieur | 1 | Direct print | 175 x 35 mm |
|-----------|---|----------------|-------------|
| | 2 | Transfer print | 205 x 45 mm |
| Anse | 3 | Transfer print | 50 x 60 mm |
| | 4 | Gravure | 60 x 30 mm |

Anse 4 Transfer print 70 x 7 mm

ELITE

Photo à l'échelle 1:2



INTRODUCTION

RÉF. 0912

Mug en porcelaine
blanche brillante

Hauteur : ~ 100 mm
Diamètre : ~ 80 mm
Contenance : ~ 0,25 l

SERVICES

PMS Service (Colour 4U) : voir page 67
Boîtes : voir page 63

TARIFS (€) (Tarifs complémentaires voir page 73)

Tarifs de vente conseillés en € ht incluant : 1 impression, 1 position, les frais techniques et les frais de port (1 point France métropolitaine, 1 livraison hors Corse).

| 0912 + impression | 108 | 250 | 500 | 1 000 |
|-----------------------------------|------|------|------|-------|
| Direct print, 1 couleur | 5,54 | 5,09 | 4,95 | 4,86 |
| Gravure, 1 couleur | 7,02 | 6,57 | 6,43 | 6,35 |
| Transfert print, 1 couleur | 6,28 | 5,83 | 5,69 | 5,61 |
| Couleur / position sup. | 1,48 | 1,04 | 0,90 | 0,81 |

Tarifs d'impression voir page 73

IMPRESSION / DIMENSIONS

| | | | |
|------------------|---|----------------|-------------|
| Extérieur | 1 | Direct print | 175 x 35 mm |
| | 2 | Transfer print | 205 x 45 mm |
| | 3 | Gravure | 60 x 30 mm |
| Intérieur | 4 | Transfer print | 50 x 20 mm |
| Anse | 5 | Transfer print | 70 x 7 mm |

STYLOS

ELITE MATT

Photo à l'échelle 1:2



MUGS

RÉF. 0343

Élégant mug conique
en porcelaine de couleur, mat.

Hauteur : ~ 100 mm
Diamètre : ~ 80 mm
Contenance : ~ 0,25 l

SERVICES

Boîtes : voir page 63

TARIFS (€) (Tarifs complémentaires voir page 73)

Tarifs de vente conseillés en € ht incluant : 1 impression, 1 position, les frais techniques et les frais de port (1 point France métropolitaine, 1 livraison hors Corse).

| 0343 + impression | 108 | 250 | 500 | 1 000 |
|-----------------------------------|------|------|------|-------|
| Direct print, 1 couleur | 7,02 | 6,57 | 6,43 | 6,34 |
| Gravure, 1 couleur | 8,50 | 8,05 | 7,91 | 7,83 |
| Transfert print, 1 couleur | 7,76 | 7,31 | 7,17 | 7,09 |
| Couleur / position sup. | 1,48 | 1,04 | 0,90 | 0,81 |

Tarifs d'impression voir page 73

IMPRESSION / DIMENSIONS

| | | | |
|------------------|---|----------------|-------------|
| Extérieur | 1 | Direct print | 175 x 35 mm |
| | 2 | Transfer print | 205 x 45 mm |
| | 3 | Gravure | 60 x 30 mm |
| Intérieur | 4 | Transfer print | 50 x 20 mm |
| Anse | 5 | Transfer print | 70 x 7 mm |

SERVICES

AMITY

LA JUSTE TAILLE ET UN DESIGN REMARQUABLE.

Un mug design avec une anse à la forte personnalité.
Compatible avec toutes les machines à café, il ne passera pas inaperçu et votre marque non plus.



AMITY

Photo à l'échelle 1:2

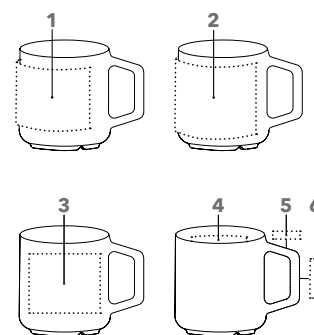

RÉF. 0321

Mug en porcelaine

blanche brillante compatible avec les machines à expresso. Un design cylindrique avec une anse „cubique“

Hauteur : ~ 80 mm

Diamètre : ~ 80 mm

Contenance : ~ 0,25 l

SERVICES

PMS Service (Colour 4U) : voir page 67

Boîtes : voir page 63

TARIFS (€) (Tarifs complémentaires voir page 73)

Tarifs de vente conseillés en € ht incluant : 1 impression, 1 position, les frais techniques et les frais de port (1 point France métropolitaine, 1 livraison hors Corse).

| 0321 + impression | 108 | 250 | 500 | 1 000 |
|-----------------------------------|------|------|------|-------|
| Direct print, 1 couleur | 5,41 | 4,96 | 4,82 | 4,73 |
| Gravure, 1 couleur | 6,89 | 6,44 | 6,30 | 6,22 |
| Transfert print, 1 couleur | 6,15 | 5,70 | 5,56 | 5,48 |
| Couleur / position sup. | 1,48 | 1,04 | 0,90 | 0,81 |

Tarifs d'impression voir page 73

IMPRESSION / DIMENSIONS

| Extérieur | | |
|-----------|----------------|-------------|
| 1 | Direct print | 170 x 55 mm |
| 2 | Transfer print | 220 x 70 mm |
| 3 | Gravure | 60 x 50 mm |
| Intérieur | | |
| 4 | Transfer print | 50 x 20 mm |
| Anse | | |
| 5 | Transfer print | 20 x 8 mm |
| 6 | Transfer print | 40 x 8 mm |

ELEGANT**DES COURBES ÉLÉGANTES
ET DES BORDS FINIS.**

Un mug en porcelaine élégant qui combine de grandes surfaces d'impressions, une belle contenance et un design épuré.

**ELEGANT**

Photo à l'échelle 1:2

**RÉF. 0381**

Mug conique en porcelaine
blanche brillante

Hauteur : ~ 92 mm
Diamètre : ~ 86 mm
Contenance : ~ 0,3 l

SERVICES

PMS Service (Colour 4U) : voir page 67
Boîtes : voir page 63

TARIFS (€) (Tarifs complémentaires voir page 73)

Tarifs de vente conseillés en € ht incluant : 1 impression, 1 position, les frais techniques et les frais de port (1 point France métropolitaine, 1 livraison hors Corse).

| 0381 + impression | 108 | 250 | 500 | 1 000 |
|-----------------------------------|------|------|------|-------|
| Direct print, 1 couleur | 5,69 | 5,24 | 5,10 | 5,01 |
| Transfert print, 1 couleur | 6,43 | 5,98 | 5,84 | 5,76 |
| Couleur / position sup. | 1,48 | 1,04 | 0,90 | 0,81 |

Tarifs d'impression voir page 73

IMPRESSION / DIMENSIONS

| Extérieur | 1 | Direct print | 190 x 40 mm |
|-----------|---|----------------|-------------|
| | 2 | Transfer print | 240 x 50 mm |
| Intérieur | 3 | Transfer print | 50 x 15 mm |
| Anse | 4 | Transfer print | 70 x 8 mm |

CHARISMA

Photo à l'échelle 1:2



RÉF. 0915

Mug conique en porcelaine

blanche brillante avec une petite anse

Hauteur : ~ 100 mm

Diamètre : ~ 82 mm

Contenance : ~ 0,25 l

SERVICES

PMS Service (Colour 4U) : voir page 67

Boîtes : voir page 63

TARIFS (€) (Tarifs complémentaires voir page 73)

Tarifs de vente conseillés en € ht incluant : 1 impression, 1 position, les frais techniques et les frais de port (1 point France métropolitaine, 1 livraison hors Corse).

| 0915 + impression | 108 | 250 | 500 | 1000 |
|----------------------------|------|------|------|------|
| Gravure, 1 couleur | 7,29 | 6,84 | 6,70 | 6,62 |
| Transfert print, 1 couleur | 6,55 | 6,10 | 5,96 | 5,88 |
| Couleur / position sup. | 1,48 | 1,04 | 0,90 | 0,81 |

Tarifs d'impression voir page 73

IMPRESSION / DIMENSIONS

| | | | |
|-----------|---|----------------|-------------|
| Extérieur | 1 | Gravure | 60 x 30 mm |
| | 2 | Transfer print | 233 x 96 mm |
| Intérieur | 3 | Transfer print | 50 x 20 mm |
| Anse | 4 | Transfer print | 50 x 12 mm |

MAXI MUG

Photo à l'échelle 1:2



RÉF. 0344

Le mug par excellence

En porcelaine blanche brillante avec une forme standard cylindrique.

Hauteur : ~ 96 mm

Diamètre : ~ 82 mm

Contenance : ~ 0,3 l

SERVICES

PMS Service (Colour 4U) : voir page 67

Boîtes : voir page 63

TARIFS (€) (Tarifs complémentaires voir page 73)

Tarifs de vente conseillés en € ht incluant : 1 impression, 1 position, les frais techniques et les frais de port (1 point France métropolitaine, 1 livraison hors Corse).

| 0344 + impression | 108 | 250 | 500 | 1000 |
|----------------------------|------|------|------|------|
| Direct print, 1 couleur | 5,69 | 5,24 | 5,10 | 5,01 |
| Gravure, 1 couleur | 7,17 | 6,72 | 6,58 | 6,50 |
| Transfert print, 1 couleur | 6,43 | 5,98 | 5,84 | 5,76 |
| Couleur / position sup. | 1,48 | 1,04 | 0,90 | 0,81 |

Tarifs d'impression voir page 73

IMPRESSION / DIMENSIONS

| | | | |
|-----------|---|----------------|-------------|
| Extérieur | 1 | Direct print | 180 x 70 mm |
| | 2 | Transfer print | 225 x 87 mm |
| | 3 | Gravure | 60 x 60 mm |
| Intérieur | 4 | Transfer print | 50 x 20 mm |
| Anse | 5 | Transfer print | 45 x 6 mm |

APPEAL**UN GRAND MUG AVEC UN GRAND CHARISME.**

Un mug „bien-être“ qui se remarque. Tout en rondeur avec ses formes élégantes qui s’harmonisent avec un grand volume.

APPEAL

Photo à l'échelle 1:2

**RÉF. 0928****Le plus grand mug de notre gamme.**

Il est en porcelaine blanche brillante avec un design tout en rondeur

Hauteur : ~ 95 mm
Diamètre : ~ 100 mm
Contenance : ~ 0,4 l

SERVICES

PMS Service (Colour 4U) : voir page 67
Boîtes : voir page 63

TARIFS (€) (Tarifs complémentaires voir page 73)

Tarifs de vente conseillés en € ht incluant : 1 impression, 1 position, les frais techniques et les frais de port (1 point France métropolitaine, 1 livraison hors Corse).

| 0928 + impression | 108 | 250 | 500 | 1 000 |
|-----------------------------------|------|------|------|-------|
| Gravure, 1 couleur | 8,40 | 7,95 | 7,81 | 7,73 |
| Transfert print, 1 couleur | 7,66 | 7,21 | 7,07 | 6,99 |
| Couleur / position sup. | 1,48 | 1,04 | 0,90 | 0,81 |

Tarifs d'impression voir page 73

IMPRESSION / DIMENSIONS

| Extérieur | 1 | Gravure | 60 x 40 mm |
|-----------|---|----------------|-------------|
| | 2 | Transfer print | 270 x 45 mm |
| Intérieur | 3 | Transfer print | 50 x 20 mm |
| Anse | 4 | Transfer print | 50 x 5 mm |

COSMOS

UNE GRANDE SURFACE POUR VOTRE COM ET UN GRAND VOLUME POUR LE PLAISIR.

Il offre bien plus qu'un mug. Avec sa grande surface de personnalisation, il vous permettra de faire passer un grand message et un grand thé...



COSMOS

Photo à l'échelle 1:2



RÉF. 0926

Grand mug conique
en porcelaine blanche brillante au look résolument moderne.

Hauteur : ~ 106 mm
Diamètre : ~ 94 mm
Contenance : ~ 0,35 l

SERVICES

PMS Service (Colour 4U) : voir page 67
Boîtes : voir page 63

TARIFS (€) (Tarifs complémentaires voir page 73)

Tarifs de vente conseillés en € ht incluant : 1 impression, 1 position, les frais techniques et les frais de port (1 point France métropolitaine, 1 livraison hors Corse).

| 0926 + impression | 108 | 250 | 500 | 1 000 |
|-----------------------------------|------|------|------|-------|
| Gravure, 1 couleur | 8,40 | 7,95 | 7,81 | 7,73 |
| Transfert print, 1 couleur | 7,66 | 7,21 | 7,07 | 6,99 |
| Couleur / position sup. | 1,48 | 1,04 | 0,90 | 0,81 |

Tarifs d'impression voir page 73

IMPRESSION / DIMENSIONS

| Extérieur | 1 Gravure | 60 x 40 mm |
|-----------|-------------------|--------------|
| | 2 Transfert print | 270 x 103 mm |
| Intérieur | 3 Transfert print | 50 x 20 mm |
| Anse | 4 Transfert print | 60 x 8 mm |

PRIME

Photo à l'échelle 1:2

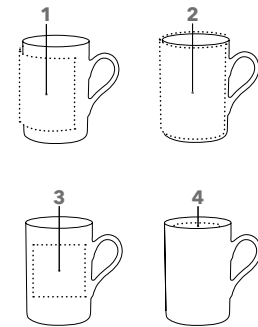

INTRODUCTION

RÉF. 0341

Mug cylindrique de forme classique
en porcelaine blanche brillante.

Hauteur : ~ 105 mm
Diamètre : ~ 73 mm
Contenance : ~ 0,27 l

SERVICES

PMS Service (Colour 4U) : voir page 67
Boîtes : voir page 63

TARIFS (€) (Tarifs complémentaires voir page 73)

Tarifs de vente conseillés en € ht incluant : 1 impression, 1 position, les frais techniques et les frais de port (1 point France métropolitaine, 1 livraison hors Corse).

| 0341 + impression | 108 | 250 | 500 | 1 000 |
|-----------------------------------|------|------|------|-------|
| Direct print, 1 couleur | 5,14 | 4,69 | 4,55 | 4,46 |
| Gravure, 1 couleur | 6,62 | 6,17 | 6,03 | 5,95 |
| Transfert print, 1 couleur | 5,88 | 5,43 | 5,29 | 5,21 |
| Couleur / position sup. | 1,48 | 1,04 | 0,90 | 0,81 |

Tarifs d'impression voir page 73

IMPRESSION / DIMENSIONS

| | | |
|------------------|------------------|--------------|
| Extérieur | 1 Direct print | 145 x 70 mm |
| | 2 Transfer print | 226 x 100 mm |
| | 3 Gravure | 60 x 60 mm |
| Intérieur | 4 Transfer print | 50 x 20 mm |
| Anse | 5 Transfer print | 50 x 5 mm |

STYLOS

PRIME COLOUR

Photo à l'échelle 1:2

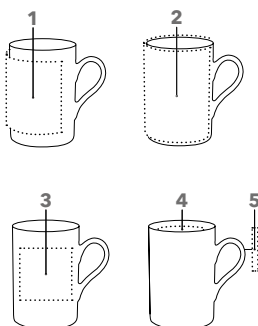

MUGS

RÉF. 0351

Mug cylindrique fin de forme classique
en porcelaine aux couleurs brillantes.

Hauteur : ~ 105 mm
Diamètre : ~ 73 mm
Contenance : ~ 0,27 l

SERVICES

Boîtes : voir page 63

TARIFS (€) (Tarifs complémentaires voir page 73)

Tarifs de vente conseillés en € ht incluant : 1 impression, 1 position, les frais techniques et les frais de port (1 point France métropolitaine, 1 livraison hors Corse).

| 0351 + impression | 108 | 250 | 500 | 1 000 |
|-----------------------------------|------|------|------|-------|
| Direct print, 1 couleur | 6,33 | 5,88 | 5,74 | 5,65 |
| Gravure, 1 couleur | 7,81 | 7,36 | 7,22 | 7,14 |
| Transfert print, 1 couleur | 7,07 | 6,62 | 6,48 | 6,40 |
| Couleur / position sup. | 1,48 | 1,04 | 0,90 | 0,81 |

Tarifs d'impression voir page 73

IMPRESSION / DIMENSIONS

| | | |
|------------------|--------------------------------------|---|
| Extérieur | 1 Direct print jusqu'à 3 couleurs | 145 x 70 mm |
| | 2 Transfer print | 226 x 100 mm |
| | 3 Gravure | 12 cm ² (60 x 20 mm ou 40 x 30 mm) |
| Intérieur | 4 Transfer print | 50 x 20 mm |
| Anse | 5 Transfer print | 50 x 5 mm |

SERVICES

CLASSIC

Photo à l'échelle 1:2



RÉF. 0973

Mug cylindrique de forme classique
en porcelaine blanche brillante
légèrement évasé sur la partie haute

Hauteur : ~ 105 mm
Diamètre : ~ 79 mm
Contenance : ~ 0,25 l

SERVICES

PMS Service (Couleur 4U) : voir page 67
Boîtes : voir page 63

TARIFS (€) (Tarifs complémentaires voir page 73)

Tarifs de vente conseillés en € ht incluant : 1 impression, 1 position, les frais techniques et les frais de port (1 point France métropolitaine, 1 livraison hors Corse).

| 0973 + impression | 108 | 250 | 500 | 1 000 |
|-----------------------------------|------|------|------|-------|
| Direct print, 1 couleur | 5,14 | 4,69 | 4,55 | 4,46 |
| Gravure, 1 couleur | 6,62 | 6,17 | 6,03 | 5,95 |
| Transfert print, 1 couleur | 5,88 | 5,43 | 5,29 | 5,21 |
| Couleur / position sup. | 1,48 | 1,04 | 0,90 | 0,81 |

Tarifs d'impression voir page 73

IMPRESSION / DIMENSIONS

| Extérieur | 1 | Direct print | 165 x 70 mm |
|-----------|---|----------------|-------------|
| | 2 | Transfer print | 210 x 90 mm |
| | 3 | Gravure | 60 x 60 mm |
| Intérieur | 4 | Transfer print | 50 x 20 mm |
| Anse | 5 | Transfer print | 50 x 5 mm |

CULT

Photo à l'échelle 1:2



RÉF. 0911

Mug cylindrique fin
en porcelaine blanche brillante

Hauteur : ~ 104 mm
Diamètre : ~ 73 mm
Contenance : ~ 0,28 l

SERVICES

PMS Service (Couleur 4U) : voir page 67
Boîtes : voir page 63

TARIFS (€) (Tarifs complémentaires voir page 73)

Tarifs de vente conseillés en € ht incluant : 1 impression, 1 position, les frais techniques et les frais de port (1 point France métropolitaine, 1 livraison hors Corse).

| 0911 + impression | 108 | 250 | 500 | 1 000 |
|-----------------------------------|------|------|------|-------|
| Direct print, 1 couleur | 5,27 | 4,82 | 4,68 | 4,59 |
| Gravure, 1 couleur | 6,75 | 6,30 | 6,16 | 6,08 |
| Transfert print, 1 couleur | 6,01 | 5,56 | 5,42 | 5,34 |
| Couleur / position sup. | 1,48 | 1,04 | 0,90 | 0,81 |

Tarifs d'impression voir page 73

IMPRESSION / DIMENSIONS

| Extérieur | 1 | Direct print | 165 x 70 mm |
|-----------|---|----------------|--------------|
| | 2 | Transfer print | 203 x 100 mm |
| | 3 | Gravure | 60 x 60 mm |
| Intérieur | 4 | Transfer print | 50 x 20 mm |

EMBALLÉS AVEC SOIN, PROTÉGÉS SUR LA ROUTE.

Les mugs Senator® sont emballés, par défaut, en carton de 36 pièces. Ils peuvent être emballés individuellement sur demande.

EMBALLAGES



RÉF. P1A / P1A XL

Boîte P1A
en carton blanc. Pour 1 mug.
Dimensions: 125 × 90 × 120 mm

Boîte P1A XL
en carton blanc. Pour 1 mug.
Dimensions: 130 × 110 × 120 mm

TARIFS (€) (Tarifs complémentaires voir page 73)

Tarifs de vente conseillés en € HT hors frais de manutention.

| | Par pièce |
|---------------------------------------|-----------|
| P1A (Boîte individuelle) | 0,55 |
| P1A XL (Boîte individuelle XL) | 0,83 |

RÉF. P36

Boîte P36
en carton marron. Pour 36 mugs.
Dimensions: 540 × 360 × 390 mm

TARIFS (€) (Tarifs complémentaires voir page 73)

Tarifs de vente conseillés en € HT incluant : la mise sous boîte et les frais de port (1 point France métropolitaine, 1 livraison hors Corse).

| | |
|---------------------------------|---------------------------------|
| P36 (Boîte pour 36 mugs) | Packaging standard sans surcoût |
|---------------------------------|---------------------------------|

NOS TECHNIQUES D'IMPRESSION SUR LES STYLOS

IMPRESSION DIGITALE



IMPRESSION DIGITALE

L'impression digitale est la solution idéale pour les impressions multi-couleurs. Elle convient aussi parfaitement pour l'impression sur le poussoir de notre stylo Liberty.

Technologie :

La méthode consiste à mixer les 4 couleurs de base CMJN afin d'obtenir les coloris souhaités. Pour l'impression sur des stylos de couleur nous rajoutons une sous-couche de blanc.

Avantages :

- Impression possible jusqu'aux limites du clip
- Réalisation de dégradés complexes
- Rendu photo-réaliste

IMPRESSION DIGITALE AVEC EFFET 3D

Avec cette méthode d'impression, le marquage est passé de 2 à 3 dimensions. Vous pouvez non seulement voir mais aussi ressentir l'impression en relief. Idéal pour imprimer un logo à 360° sur le corps de nos stylos. Réalisable uniquement sur corps blanc.

Technologie :

Cette technologie d'impression permet d'imprimer n'importe quelles nuances de couleurs dès. Ce service est une exclusivité mondiale uniquement disponible chez senator®. Quantité minimale : 1 000 pièces

Avantages :

- Impression en relief 3D
- Réalisation de dégradés complexes
- Réalisation de logos multicolores sans limites

IMPRESSION STANDARD



IMPRESSION STANDARD

Elle permet de personnaliser nos stylos sur le corps ou sur le clip en couleurs pleines.

Technologie :

La sérigraphie est un procédé d'impression directe qui permet de faire passer de l'encre via les mailles d'un écran de sérigraphie et in fine le marquage sur nos produits. La tampographie est une méthode d'impression indirecte par laquelle de l'encre est transférée d'un cliché sur la surface à imprimer par l'intermédiaire d'un tampon en silicone.

Avantages :

- Finesse et précision du marquage
- Impression aux couleurs Pantone
- Impression de plusieurs couleurs possible

IMPRESSION STANDARD À 360° AVEC EFFET 3D

Notre impression standard à 360° se transforme en une impression tactile. Un vernis brillant transparent est déposé sur le marquage et le fait passer de 2D à 3D.

Technologie :

Par rapport à la technologie sérigraphie standard à 360° classique, le vernis se substitue à une couleur ce qui laisse encore la possibilité d'imprimer jusqu'à 4 couleurs. Quantité minimale : 1 000 pièces

Avantages :

- Impression en relief
- Idéal pour les couleurs pleines
- Grande surface de marquage

NOS TECHNIQUES D'IMPRESSION SUR LES MUGS

DIRECT PRINT



DIRECT PRINT

Le Direct Print est un procédé d'impression permettant d'économiser du temps et de l'argent. Nous imprimons sans trame ce qui nous permet d'obtenir des couleurs riches et éclatantes. Un grand nombre de nos mugs peuvent être imprimés à l'aide de ce procédé rentable et économique.

Technologie :

Le Direct Print est un procédé d'impression qui nous permet d'appliquer l'encre directement sur le mug via l'intermédiaire d'un écran.

Avantages :

- Délais de production courts
- Coût
- Idéal pour les fichiers sans dégradés

TRANSFER PRINT



TRANSFER PRINT

Avec le Transfer Print nos mugs peuvent être imprimés à différents emplacements. Sur le corps du mug mais aussi à l'intérieur ou sur l'anse.

Technologie :

Le Transfer Print est une méthode de personnalisation qui consiste dans un premier temps à imprimer le logo sur une étiquette puis dans un second temps à appliquer cette étiquette sur le mug avant de le passer au four.

Avantages :

- Surface plus importante qu'en Direct Print
- Idéal pour les fichiers avec dégradés
- Des dégradés de couleurs quasiment parfaits

GRAVURE



GRAVURE

Idéal sur les mugs colorés, la gravure donne du relief à votre logo. Elle fait passer votre communication de 2 à 3D.

Technologie :

Nous utilisons un laser haute précision contrôlé par ordinateur qui "décape" la surface à graver, permettant ainsi de creuser la matière.

Pour les mugs colorés, les grandes gravures peuvent être réalisées grâce au sablage.

Avantages :

- Impression tactile
- Idéal pour les mugs colorés
- Donne de la profondeur et de la structure à votre logo

COLOUR 4U



COLOUR 4U

Pour les personnes qui souhaitent créer un mug à leurs couleurs. Nous avons la possibilité de réaliser le Colour 4U sur tous nos mugs en porcelaine blanche.

Technologie :

Donnez-nous la couleur souhaitée et nous colorerons l'extérieur du mug à votre convenance.

Cette coloration est réalisable sur l'ensemble de nos mugs en porcelaine blanche. Exception faite des sets de vaisselle.

Avantages :

- Mug unique à vos couleurs
- Rendu de couleurs sur demande
- S'accorde parfaitement avec un logo en gravure

UN GRAND CHOIX DE COULEUR

UN STOCK DE COULEUR

Nous vous proposons un large éventail de couleurs reparti sur différentes surfaces Polished, Clear, Matt et Frosted. Vos clients n'auront plus qu'à se décider sur le choix du modèle de stylo afin de trouver leur produit idéal.

10 COLORIS BASIC

Nos modèles « BASIC » sont reconnaissables par la combinaison d'un corps blanc et de note de couleurs. Ces derniers sont disponibles dans ces 10 coloris.



15 COLORIS STANDARD

Afin de vous offrir un plus grand choix de couleur, la plupart de nos stylos à bille en plastique sont disponibles dans ces 15 coloris.



DES COULEURS QUI VONT DURER LONGTEMPS

Nous nous engageons à de ne pas modifier nos 15 coloris standard dans les prochaines années.



MIX & MATCH SERVICE

Créez un stylo à votre image en utilisant le Mix & Match. De nombreux stylos senator peuvent ainsi être assemblés selon vos envies. Créez votre propre stylo (couleur, finition..)

COULEUR

Adaptez votre stylo à votre marque en mixant les couleurs des différentes parties.



FINITION

Vous pouvez mixer toutes les finitions disponibles (Polished, Clear, Matt, Frosted, Soft Touch) et aussi, en fonction des modèles, ajouter un clip ou une pointe en métal.



SERVICE

Afin de bien visualiser votre Mix & Match nous pouvons réaliser des maquettes virtuelles.



UN GRAND CHOIX DE COULEUR

PMS SERVICE MUGS

COLOUR 4U

Créez votre mug à votre image pour attirer tous les regards.

Il vous suffit de nous donner la couleur souhaitée et nous colorerons l'extérieur du mug à votre convenance.

Cette coloration est réalisable sur l'ensemble de nos mugs en porcelaine blanche, exception faite des sets de vaisselle.

Nous serons ravis de vous aider dans votre sélection de couleur.

Dans les couleurs Colour 4U nous disposons d'une gamme extrêmement large. La contrepartie est que ces couleurs ne tolèrent que les basses températures de cuisson ce qui aura pour effet de les rendre moins résistantes. Même si vous pouvez passer nos mugs Colour 4U au lave-vaisselle, nous préconisons un lavage à la main.

PMS SERVICE STYLOS

Vous ne trouvez pas votre couleur préférée dans notre catalogue ? Alors notre service PMS est fait pour vous. Indiquez-nous la référence PANTONE® de la couleur souhaitée et nous produirons le stylo ou une partie du stylo au Pantone demandé.

Pour ce service, des quantités minimales définies sont requises. Vous trouverez l'information appropriée à côté du produit correspondant.

Pour la validation du Service PMS, nous vous ferons parvenir une plaquette échantillon fabriquée dans la couleur souhaitée. Pour d'avantage de sûreté au niveau de la couleur (pour les surfaces clear ou frosted), nous produisons volontiers un échantillon en pré-production.

Nous pouvons aussi fabriquer nos stylos en métal dans d'autres couleurs. N'hésitez pas à nous contacter pour connaître les couleurs réalisables et la quantité minimum.

Nos indications de couleur s'alignent sur le PANTONE® Matching System. Toutefois, le coloris du produit peut s'écarter du ton imprimé sur le papier en fonction des différentes surfaces, des conditions de lumière et des matières utilisées. C'est pourquoi nous ne pourrions accepter aucune réclamation relative à ces écarts.



NOS SERVICES EXPRESS

Service Express (Commande en ligne uniquement)

Avec my.senator.com vous pouvez passer vos commandes en ligne en un simple clic, où et quand vous le souhaitez.

Avec le configurateur intégré vous créez et vous validez directement votre maquette. Vous n'avez plus, à nous passer commande, à nous envoyer votre fichier, à attendre votre BAT... Tout est directement fait en ligne en quelques clic. Uniquement disponible avec les produits ci-contre en impression digitale, en gravure laser ou en sublimation.

- Nous expédions tous nos produits **sous 5 jours ouvrés.**
- Stylos plastique à partir de 50 pièces.
- **Échantillons imprimés gratuits**

my.senator.com

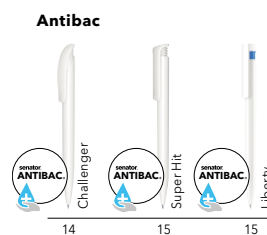

Recycled



Bio

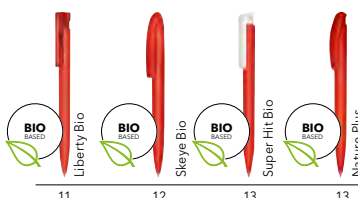

Bridge

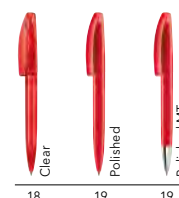

Challenger

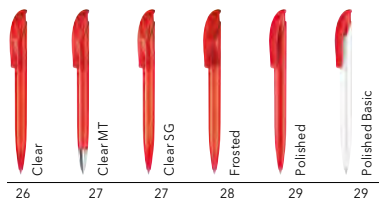

Liberty



Super Hit

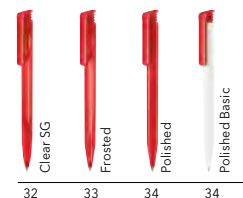

5 000 STYLOS EN 5 JOURS

Toutes les commandes allant jusqu'à 5 000 pièces seront produites en Allemagne dans 1 délai de 5 jours ouvrés (après accord BAT) jusqu'à 5 couleurs d'impression. 5 jours ouvrés après votre accord BAT, votre commande sera prête à être expédiée depuis l'Allemagne.

- **Départ de l'Allemagne sous 5 jours** ouvrés après la validation du BAT. Il faut ensuite ajouter le temps de transport jusqu'à la France.
- **Jusqu'à 5 000 pièces**
- Jusqu'à 5 couleurs d'impression, 1 position
- Valable sur les modèles ci-contre :
- Encre bleue
- Pour ce service un supplément de 0,06 €HT / pièce sera appliqué.



Headliner



Bridge



Liberty



Dart

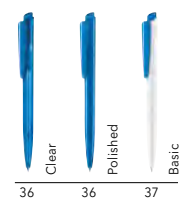

Challenger

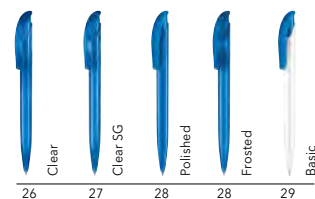

Super Hit

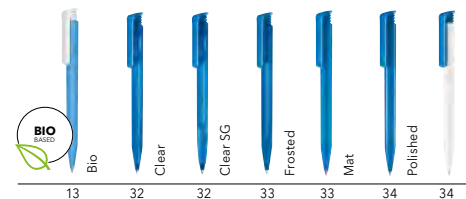

NOS STYLOS CONNECTÉS

Utilisez dès maintenant le stylo senator® connecté. Avec sa puce NFC intégrée, il vous permettra d'ajouter du contenu numérique à votre communication.

Dès lors que vous avez un téléphone NFC, il sera capable de lire le contenu de la puce intégrée dans le stylo. Vous avez la possibilité de changer le contenu de la puce à tout moment et aussi souvent que vous le souhaitez.

PROCESSUS POUR LES STYLOS CONNECTÉ SENATOR®

- Nous équipons votre stylo avec une puce NFC.
- Quand vous nous envoyez votre commande, envoyez-nous en même temps le lien que vous souhaitez relier à la puce.
- Le stylo sera déjà codé à la livraison ce qui vous permettra de l'utiliser immédiatement.
- Le logo NFC imprimé au dos du stylo informera l'utilisateur qu'il est en possession d'un stylo connecté.

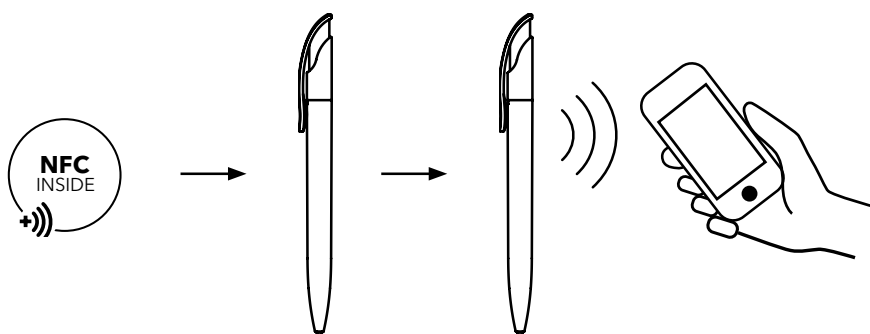

EXEMPLES D'APPLICATIONS :



CARTES DE VISITE

Intégrez toutes les informations importantes dont peuvent avoir besoin vos clients : email, adresse, numéro de téléphone...



OFFRES SPÉCIALES

Vous pouvez créer des offres promotionnelles en envoyant directement un code de promotion sur le stylo via la puce NFC.



VIDÉOS

Vous avez la possibilité de renvoyer vos clients vers des vidéos et de les changer aussi souvent que vous le souhaitez.



DOCUMENTS DE VENTE

Les listes de prix, les catalogues, les flyers... sont toujours disponibles.

TARIFS DE VENTE CONSEILLÉS EN € HT

Tarif unique unitaire du supplément NFC (à rajouter au prix du stylo) 1,47 €

Le stylo connecté de senator® est disponible à partir de 500 pièces (par multiple de 500).

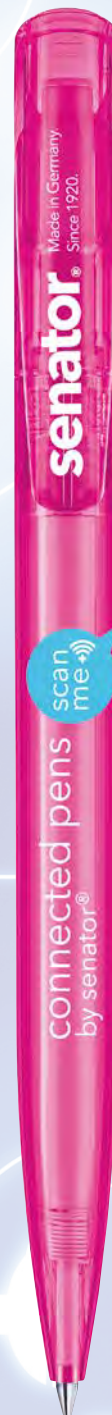

scan me +



PROMOTIONAL GIFT AWARD 2021

DONNÉES PRODUITS

STYLOS





| Article | Modèle | Réf. | Matière | Couleur d'encre | Recharge magic flow 1.0 mm |  en mm |  en g | Qte par carton | Page |
|---------------|------------------------|------|-------------------------|-----------------|----------------------------|---|--|----------------|------|
| EVOXX | Polished Recycled | 3273 | Plastique recyclé | Bleue / Noire | G2 | 149 x 12 x 15 | 10,49 | 500 | 8 |
| TRENTO | Matt Recycled | 3305 | | Bleue / Noire | G2 | 149 x 12 x 15 | 9,8 | 500 | 9 |
| CHALLENGER | Matt Recycled | 3402 | | Bleue / Noire | G2 | 149 x 12 x 15 | 9,8 | 500 | 10 |
| LIBERTY BIO | Matt | 3310 | Bioplastique | Bleue / Noire | G2 | 145 x 15 x 11 | 9,34 | 1000 | 11 |
| SKEYE BIO | Matt | 3290 | | Bleue / Noire | G2 | 150 x 15 x 12 | 13,1 | 500 | 12 |
| NATURE PLUS | Matt | 2796 | | Bleue / Noire | G2 | 150 x 15 x 12 | 12,7 | 500 | 13 |
| SUPER HIT BIO | Matt | 3300 | | Bleue / Noire | X20 | 141 x 11 x 15 | 8,5 | 1000 | 13 |
| CHALLENGER | Polished Antibac | 3401 | Plastique antibactérien | Bleue / Noire | G2 | 149 x 12 x 15 | 9,8 | 500 | 14 |
| SUPER HIT | Polished Antibac | 3306 | | Noire | X20 | 141 x 11 x 15 | 7,3 | 1000 | 15 |
| LIBERTY | Polished Basic Antibac | 3407 | | Noire | G2 | 145 x 15 x 11 | 8,7 | 1000 | 15 |
| HEADLINER | Softtouch | 3285 | Plastique | Bleue / Noire | G2 | 141 x 11 x 15 | 10,5 | 500 | 16 |
| HEADLINER | Polished Basic | 3280 | Plastique | Bleue / Noire | G2 | 141 x 11 x 15 | 10,5 | 500 | 17 |
| HEADLINER | Clear Basic | 3281 | Plastique | Bleue / Noire | G2 | 141 x 11 x 15 | 10,5 | 500 | 17 |
| BRIDGE | Clear | 3251 | Plastique | Bleue / Noire | G2 | 141 x 17 x 11 | 10,3 | 500 | 18 |
| BRIDGE | Clear MT | 3253 | Plastique | Bleue / Noire | G2 | 141 x 17 x 11 | 13,8 | 500 | 18 |
| BRIDGE | Polished | 3250 | Plastique | Bleue / Noire | G2 | 141 x 17 x 11 | 10,3 | 500 | 19 |
| BRIDGE | Polished MT | 3252 | Plastique | Bleue / Noire | G2 | 141 x 17 x 11 | 13,8 | 500 | 19 |
| BRIDGE | Soft Touch | 3257 | Plastique | Bleue / Noire | G2 | 141 x 17 x 11 | 10,4 | 500 | 20 |
| LIBERTY | Clear | 2983 | Plastique | Bleue / Noire | G2 | 145 x 15 x 11 | 8,7 | 1000 | 21 |
| LIBERTY | Polished | 2915 | Plastique | Bleue / Noire | G2 | 145 x 15 x 11 | 8,7 | 1000 | 22 |
| LIBERTY | Polished Basic | 2993 | Plastique | Bleue / Noire | G2 | 145 x 15 x 11 | 8,7 | 1000 | 22 |
| LIBERTY | Soft Touch | 2015 | Plastique | Bleue / Noire | G2 | 145 x 15 x 11 | 9,1 | 1000 | 23 |
| LIBERTY | Soft Touch MC | 2942 | Plastique | Bleue / Noire | G2 | 145 x 15 x 11 | 10,4 | 1000 | 24 |
| CHALLENGER | Clear | 2192 | Plastique | Bleue / Noire | G2 | 149 x 12 x 15 | 9,8 | 500 | 26 |
| CHALLENGER | Clear SG | 2597 | Plastique | Bleue / Noire | G2 | 149 x 12 x 15 | 10,8 | 500 | 27 |
| CHALLENGER | Clear MT | 2925 | Plastique | Bleue / Noire | G2 | 149 x 12 x 15 | 13,5 | 500 | 27 |
| CHALLENGER | Polished | 2416 | Plastique | Bleue / Noire | G2 | 149 x 12 x 15 | 9,8 | 500 | 28 |
| CHALLENGER | Frosted | 2418 | Plastique | Bleue / Noire | G2 | 149 x 12 x 15 | 9,8 | 500 | 28 |
| CHALLENGER | Polished Basic | 2957 | Plastique | Bleue / Noire | G2 | 149 x 12 x 15 | 9,8 | 500 | 29 |
| CHALLENGER | Polished MT | 2926 | Plastique | Bleue / Noire | G2 | 149 x 12 x 15 | 13,5 | 500 | 30 |
| CHALLENGER | Polished Basic SG | 2958 | Plastique | Bleue / Noire | G2 | 145 x 11 x 15 | 10,8 | 500 | 30 |
| CHALLENGER | Soft Touch | 2737 | Plastique | Bleue / Noire | G2 | 149 x 12 x 15 | 10,1 | 500 | 31 |
| SUPER HIT | Clear SG | 2234 | Plastique | Bleue / Noire | X20 | 145 x 11 x 15 | 8,1 | 1000 | 32 |
| SUPER HIT | Clear | 2756 | Plastique | Bleue / Noire | X20 | 145 x 11 x 15 | 7,3 | 1000 | 32 |
| SUPER HIT | Frosted | 2244 | Plastique | Bleue / Noire | X20 | 145 x 11 x 15 | 7,5 | 1000 | 33 |
| SUPER HIT | Matt | 2904 | Plastique | Bleue / Noire | X20 | 145 x 11 x 15 | 7,5 | 1000 | 33 |
| SUPER HIT | Polished | 2883 | Plastique | Bleue / Noire | X20 | 145 x 11 x 15 | 7,3 | 1000 | 34 |
| SUPER HIT | Polished Basic | 2955 | Plastique | Bleue / Noire | X20 | 145 x 11 x 15 | 7,3 | 1000 | 34 |
| SUPER HIT | Polished Basic SG | 2956 | Plastique | Bleue / Noire | X20 | 145 x 11 x 15 | 8,1 | 1000 | 35 |
| DART | Polished | 2600 | Plastique | Bleue / Noire | X20 | 143 x 10 x 14 | 6,9 | 1000 | 36 |
| DART | Clear | 2602 | Plastique | Bleue / Noire | X20 | 143 x 10 x 14 | 6,9 | 1000 | 36 |

DONNÉES PRODUITS

STYLOS

| Article | Modèle | Réf. | Matière | Couleur d'encre | Recharge magic flow 1.0 mm |  en mm |  en g | Qte par carton | Page |
|--------------|----------------------|------|-----------|-----------------|----------------------------|---|--|----------------|------|
| DART | Polished Basic | 2959 | Plastique | Bleue / Noire | X20 | 143 x 10 x 14 | 6,9 | 1000 | 37 |
| POINT | Point Polished | 3217 | Plastique | Bleue / Noire | X20 | 137 x 9 x 17 | 7,9 | 1000 | 37 |
| HATTRIX | Clear SG | 2339 | Plastique | Bleue / Noire | G2 | 148 x 13 x 17 | 11,8 | 500 | 38 |
| HATTRIX | Clear SG MC | 2419 | Plastique | Bleue / Noire | G2 | 148 x 13 x 17 | 6,71 | 500 | 38 |
| HATTRIX | Polished basic SG | 3200 | Plastique | Bleue / Noire | G2 | 148 x 13 x 17 | 11,8 | 500 | 39 |
| HATTRIX | Polished basic SG MC | 3201 | Plastique | Bleue / Noire | G2 | 148 x 13 x 17 | 12,8 | 500 | 39 |
| NEW SPRING | Polished MC | 2310 | Plastique | Bleue / Noire | G2 | 147 x 12 x 17 | 12,6 | 500 | 41 |
| NEW SPRING | Clear MC | 2410 | Plastique | Bleue / Noire | G2 | 147 x 12 x 17 | 12,5 | 500 | 40 |
| SOFT SPRING | Polished | 2067 | Plastique | Bleue / Noire | G2 | 146 x 13 x 11 | 11,1 | 500 | 41 |
| POLAR | Polar | 3260 | Métal | Bleue / Noire | G2 | 143 x 13 x 11 | 17,5 | 100 | 42 |
| SIGNER LINER | Mix & Match | 2709 | Métal | Bleue | G2 | 140 x 15 x 13 | 18,9 | 50 | 43 |

MUGS

| Article | Modèle | Réf. | Matière |  en ltr. |  en mm |  en mm |  in g | Qte par carton | Page |
|----------------|-----------------------------|-------|------------|---|--|---|--|----------------|------|
| TAO MUG | Mug | 0905 | Porcelaine | 0,26 l | 100 | 75 | 315 | 36 | 48 |
| TAO CAFÉ | Tasse avec sous-tasse | 0904 | Porcelaine | 0,20 l | 68 | 90 | 251 | 12 | 49 |
| TAO EXPRESSO | Tasse expresso + sous-tasse | 0903 | Porcelaine | 0,06 l | 63 | 51 | 420 | 12 | 50 |
| TAO ASSIÈTTE | Assiette à dessert | 0906 | Porcelaine | - | 32 | 218 | 470 | 12 | 50 |
| FANCY | tasse expresso + sous-tasse | 0964 | Porcelaine | 0,09 l | 57 | 67 | 197 | 12 | 51 |
| FANCY CAFÉ | Tasse | 0965T | Porcelaine | 0,2 l | 65 | 83 | 179 | 36 | 51 |
| FANCY CAFÉ SET | Tasse avec sous-tasse | 0965 | Porcelaine | 0,2 l | 65 | 83 | 328 | 12 | 51 |
| FANCY | Assiette à dessert | 0966 | Porcelaine | - | 19 | 213 | 326 | 12 | 52 |
| FANCY | Assiette creuse | 0994 | Porcelaine | - | 35 | 225 | 394 | 12 | 52 |
| FANCY | Assiette plate | 0993 | Porcelaine | - | 19 | 260 | 477 | 12 | 52 |
| FANCY BOL | Bol | 0920 | Porcelaine | 0,7 l | 79 | 141 | 434 | 36 | 52 |
| FANCY | Start-Up Box, 74 pièces | 0951 | Porcelaine | - | - | - | 18500 | 1 | 53 |
| ELITE INSIDE | Mug | 0353 | Porcelaine | 0,25 l | 100 | 80 | 298 | 36 | 54 |
| ELITE | Mug | 0912 | Porcelaine | 0,25 l | 100 | 80 | 298 | 36 | 55 |
| ELITE MATT | Mug | 0343 | Porcelaine | 0,25 l | 100 | 80 | 261 | 36 | 55 |
| AMITY | Tasse | 0321 | Porcelaine | 0,25 l | 85 | 80 | 268 | 36 | 56 |
| ELEGANT | Mug | 0381 | Porcelaine | 0,30 l | 92 | 86 | 287 | 36 | 57 |
| CHARISMA | Mug | 0915 | Porcelaine | 0,25 l | 100 | 82 | 266 | 36 | 58 |
| COSMOS | Mug | 0926 | Porcelaine | 0,33 l | 106 | 94 | 330 | 36 | 58 |
| MAXI MUG | Mug | 0344 | Porcelaine | 0,25 l | 100 | 82 | 391 | 36 | 58 |
| APPEAL | Mug | 0928 | Porcelaine | 0,40 l | 95 | 100 | 314 | 36 | 59 |
| PRIME | Mug | 0341 | Porcelaine | 0,25 l | 106 | 73 | 302 | 36 | 61 |
| PRIME COLOUR | Mug | 0351 | Porcelaine | 0,25 l | 106 | 73 | 307 | 36 | 61 |
| CLASSIC | Mug | 0973 | Porcelaine | 0,25 l | 104 | 78 | 298 | 36 | 62 |
| CULT | Mug | 0911 | Porcelaine | 0,25 l | 104 | 73 | 288 | 36 | 62 |

TECHNIQUES

INFORMATION GENERALES

Merci de nous envoyer vos fichiers dans les formats mentionnés ci-dessous ou dans des typographies standards.

Nous vous recommandons fortement de nous envoyer vos fichiers plutôt que vos films afin d'éviter les pertes de qualité.

Merci de nous envoyer vos logos et textes vectorisés ou en fichier Tiff en 1200 dpi. Si vous souhaitez imprimer une photo, il nous faut une résolution minimum de 600 dpi.

Nous préférons des fichiers vectorisés qui sont plus facilement modifiables et sans perte de qualité.

La taille minimum des polices et des lignes est donnée à titre indicatif. Elle dépend du motif, du revêtement et de la méthode de personnalisation. En fonction de ces paramètres la taille d'impression pourra être plus petite ou plus grande.

BAT produit

Dans certains cas, pour être sûr d'avoir un résultat conforme à vos attentes, nous vous recommandons de faire un BAT produit car il peut parfois y avoir des différences de couleur entre une impression papier et une impression sur un autre support.

Formats de fichiers Mac et PC

Adobe Photoshop CC 2022 et versions antérieures
Adobe Illustrator CC 2022 et versions antérieures
Adobe Indesign CC 2022 et versions antérieures
(Merci de vectoriser les textes)

Positions et dimensions d'impression

Pour toutes les informations concernant l'impression (dimension, position...) merci de vous référer à la page du catalogue du produit désiré.

STYLOS

Couleurs d'impression

Nous pouvons imprimer toute la gamme des couleurs en Pantone C. Attention, il peut y avoir de petites différences de couleur entre une impression sur du papier et une impression sur des stylos en plastique brillant, mat, givré ou transparent. Idem sur un corps de couleur foncée les couleurs ressortiront différemment. Ces différences sont inévitables.

Impression HD

Elle est réalisée en CMJN, il n'est donc pas possible d'imprimer des nuances Pantone®. Malgré tout, dans la plupart des cas, nous en serons extrêmement proches. Les gros aplats de couleur ne sont pas réalisables. Taille minimum des textes 8 pt, épaisseur minimum des lignes 0,15 mm

Gravure laser

Taille minimum des textes 6 pt, épaisseur minimum des lignes 0,15 mm

Personnalisation nominative

La plupart de nos produits peuvent être personnalisés de manière nominative. Merci de nous envoyer la liste des noms sur un fichier Excel.

Dégradé/Trame

Sérialographie : Trame de 40, intensité des couleurs entre 15 et 85 %
Sérialographie 360° : Trame de 48, intensité des couleurs entre 15 et 85 %.

Typographie standard

Arial, AvantGarde, Courier, Futura, Present, Serifa, Helvetica, Times New Roman, BrushScript, English script.
D'autres typographies sont imprimables, merci de nous les envoyer au format (*.ttf).

MUGS

Direct Print

Taille minimum des textes 10 pt, épaisseur minimum des lignes 0,2 mm, pas de dégradé

Sur les mugs blancs :

sans réserves dans le logo :

Taille minimum des textes 10 pt, épaisseur minimum des lignes 0,2 mm, pas de dégradé

avec réserves dans le logo :

Taille minimum des textes 10 pt, épaisseur minimum des lignes 0,5 mm, pas de dégradé

Sur les mugs de couleur une sous-couche de blanc est obligatoirement appliquée.

Taille minimum des textes 24 pt, épaisseur minimum des lignes 0,8 mm, pas de dégradé.

Mug coloré

Taille minimum des textes 12 pt, épaisseur minimum des lignes 0,35 mm, intensité des couleurs entre 15 et 85 %.

Gravure laser sur les mugs de couleur

Taille minimum des textes 12 pt, épaisseur minimum des lignes 0,4 mm.

Sablage

Taille minimum des textes 24 pt, épaisseur minimum des lignes 1 mm, pas de dégradé.

Transfer Print

Taille minimum des textes 8 pt, épaisseur minimum des lignes 0,2 mm, intensité des dégradés entre 15 et 85 %.

TARIFS DES PERSONNALISATIONS

STYLOS + ÉTUIS

| Impression standard (par position et couleur) | | | | | | | |
|---|------|------|------|-------|-------|-------|--|
| | 100 | 250 | 500 | 1 000 | 2 500 | 5 000 | |
| €/pc. | 0,90 | 0,45 | 0,27 | 0,22 | 0,18 | 0,17 | |

| Impression digitale (par position) | | | | | |
|------------------------------------|------|-------|-------|-------|--|
| | 500 | 1 000 | 2 500 | 5 000 | |
| €/pc. | 0,52 | 0,45 | 0,41 | 0,39 | |

| Gravure laser (par position) | | | | | |
|------------------------------|------|------|------|------|--|
| | 50 | 100 | 250 | 500 | |
| €/pc. | 2,23 | 1,48 | 1,04 | 0,90 | |

MUGS

| Direct print (par position et couleur) | | | | | |
|--|------|------|------|-------|--|
| | 108 | 250 | 500 | 1 000 | |
| €/pc. | 2,23 | 1,78 | 1,64 | 1,55 | |

| Transfer print (par position) | | | | | |
|--------------------------------|------|------|------|-------|--|
| | 108 | 250 | 500 | 1 000 | |
| 1 ^{ère} couleur €/pc. | 2,97 | 2,52 | 2,38 | 2,30 | |
| couleurs supplémentaires €/pc. | 1,48 | 1,04 | 0,90 | 0,81 | |

| Gravure (par position) | | | | | |
|------------------------|------|------|------|-------|--|
| | 108 | 250 | 500 | 1 000 | |
| €/pc. | 3,71 | 3,26 | 3,12 | 3,04 | |

| Colour 4U | | | | | |
|-----------|------|------|------|-------|--|
| | 108 | 250 | 500 | 1 000 | |
| €/pc. | 3,71 | 3,26 | 3,12 | 3,04 | |

La quantité minimum varie en fonction des modèles.

COÛTS SUPPLÉMENTAIRES

DONNÉES

Stockage de vos données
Nous conservons vos fichiers et vos films sur une durée de 5 ans. Gratuit

Cromalin mug
Le 1^{er} cromalin est gratuit. Toute modification supplémentaire sera facturée : 5,75 €

Recomposition de logo
Elle sera facturée au taux horaire de : 69,00 €

Film optiquement courbe
Afin de nous adapter au design de certains mugs, nous devons réaliser des films optiquement courbes. Nous vous offrons ce service gratuitement. Gratuit

LIVRAISONS

Pose d'étiquettes
Pose d'étiquettes fournies, par pièce : 0,12 €
Pose d'étiquettes imprimées par nos soins, par pièce : 0,29 €

Adresses de livraison supplémentaires
Des frais de manutentions vous seront facturés pour les adresses de livraisons supplémentaires (coûts en plus des frais de livraisons) 10 €

Franco
Tous nos prix sont franco, 1 point France métropolitaine, hors Corse et livraison à l'étranger. Dans le cas d'une livraison à l'étranger, des frais supplémentaires vous seront appliqués.

PRODUCTION

BAT produit
BAT produit par couleur & position (+ prix du produit) :
Stylos : 130,00 €
Mugs : 140,00 €
couleur supplémentaire : + 60,00 €

Impression
Afin d'obtenir une meilleure qualité d'impression, il est parfois nécessaire de faire 2 passages ou de rajouter une sous couche de blanc. Dans ce cas nous facturerons une impression supplémentaire.

PMS Service
Stylos : Coût par partie injectable en PMS : sur devis
De petites variations de couleur sont possibles.
Ce coût est aussi applicable pour un BAT produit.

Mugs : Fabrication d'un mug à la couleur PMS : 200,00 €
Ce coût est aussi applicable pour un BAT produit.

CONDITIONNEMENT

Stylos plastique
Différents conditionnements en polybag sont possibles :
Conditionnement individuel, prix unitaire par stylo : 0,18 €
Conditionnement par 50 pcs. prix unitaire par stylo : 0,03 €
Conditionnement par 50 pcs. prix unitaire par stylo si panachage de couleur : 0,036 €
Conditionnement par 100 pcs. prix unitaire par stylo : offert

Stylos métal
Ils sont conditionnés en boîte plastique transparente de 10 pièces.
Exception: Polar en boîte carton de 10 pièces.

SENATOR MADE IN GERMANY.



SENATOR PLUS.

Stylos en métal,
notebooks et mugs

**Catalogue
2022**



senator[®]
Extr**more**ordinary. Since 1920.

Valable du 1er février au 31 décembre 2022

Nous avons apporté le plus grand soin à la réalisation de ce catalogue. Cependant des mises à jour régulières y seront apportées dans le courant de l'année.

Nous vous en tiendrons informés par email.

Vous trouverez nos conditions générales de ventes sur www.senator.com

Chers clients,

Une année riche en évènements se termine et nous sommes heureux de pouvoir vous présenter notre nouveau catalogue 2022. L'année 2021 a été mouvementée pour beaucoup d'entre nous et à ce titre, nous voulons, plus jamais, mettre l'accent sur la continuité et la fiabilité de nos produits.

Qui sommes-nous ?

Notre société compte 200 employés repartis entre l'Allemagne, la France et le Royaume-Uni. Nous produisons des stylos et des mugs 24h/24 dans notre usine en Allemagne depuis plus de 100 ans.

Que vous proposons-nous ?

Nous voulons vous inspirer, vous et vos clients, tous les jours :

- avec une gamme aux standard Senator personnalisée dans nos locaux
- avec des produits aux design accrocheurs et plusieurs fois primés
- avec une production durable, neutre en émissions de CO₂
- avec une gamme stable et de qualité

En tant que société familiale, nous savons à quel point la confiance est importante et nous vous remercions pour celle que vous nous témoignez depuis des années.

Cordialement,

Daniel Jeschonowski
Directeur Général Senator Group

Renaud Moudarat
Directeur Général Senator France



NOS STYLOS

Phenix



Arctic



Arvent



Attract

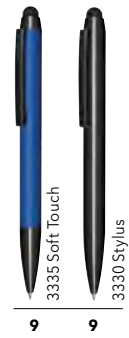

Galant



Point



Star Tec



Nautic



Image

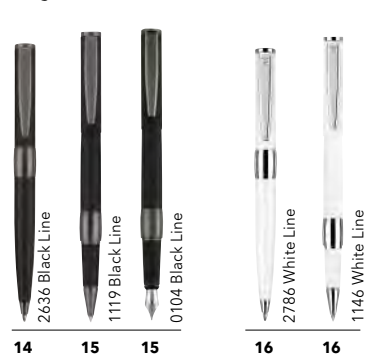

Carbon Line



Tizio



ETUIS



NOS PRODUITS

NOS NOTEBOOKS

Structure



24

NB01

Structure Magnet



25

NB02

Soft



26

NB03

Paper



27

NB05

Paper, small



27

NB06

NOS MUGS

King Can



28

0755 / 0756

King Can Mini



29

0785

Trophy



29

0750

Outdoor



30

0372

Pics Elite Inside



31

0355

Pics Elite



31

0354

Pics Solid



32

0358

Pics Cosmos



32

0356

Pics One



33

0323

Pics Two



33

0324

Pics Mini

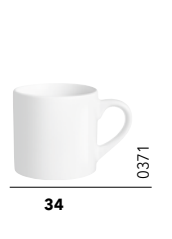

34

0371

Pics Classic



34

0362

Maxim



35

0914

Maxim Café



36

0907

Maxim Café Set



37

0937

Maxim Espresso Set



36

0977

Maxim Assiettes



37

0927 / 0997 / 0998

Maxim Start Up Box



38

0952

SERVICES

Service Express

5

Emballages

39

Techniques
d'impression

40

Fichiers

44

Prix
d'impression

45

SENATOR PLUS

SENATOR PLUS.

Les produits senator® sont des produits dédiés à la communication, ils sauront mettre en avant votre marque au travers de différentes techniques de personnalisation. Des design variés, l'impression sur mesure et un grand choix de coloris vous permettront de trouver l'accord parfait avec votre marque.

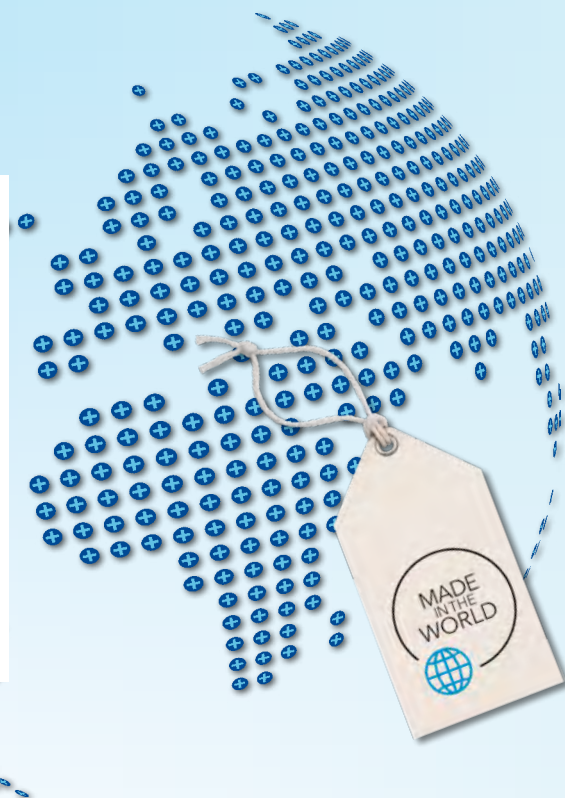

LA QUALITÉ SENATOR DEPUIS PLUS DE 100 ANS

En tant que société familiale, Senator est depuis 1920 un partenaire incontournable dans le domaine des objets publicitaires. L'une de nos grandes valeurs ajoutées réside dans notre savoir-faire dans le domaine de la production. Ce qui nous permet de fabriquer des produits durables et d'une qualité irréprochable.

UNE PERSONNALISATION ADAPTÉE À CHAQUE MARQUE

Nous vous proposons différents types d'impressions vous permettant de sublimer votre marque. Laissez-nous vous guider afin de concevoir le meilleur support publicitaire adapté à votre communication.

DES ARTICLES PROMOTIONNELS AU QUOTIDIEN

Les stylos et les mugs senator® vous accompagnent dans votre quotidien. Grâce à leurs cotés fonctionnels ils deviennent très vite des produits indispensables qui véhiculent tous les jours votre marque.

NOUS SOMMES LES GARANTS DE VOTRE SÉCURITÉ

Nous produisons avec passion. Soyez rassurés, les produits senator® sont toujours le bon choix, ils répondent à toutes les exigences légales. Pour nous l'adhésion au BSCI et au Sedex était une évidence, tout comme l'obtention des certifications ISO 9001 et ISO 14001.



SENATOR® MUGS SUBLIMATION

Nos mugs en sublimation sauront sublimer votre marquage en le rendant ultra-brillant et en contrastant les couleurs.

Trouvez la forme du mug qui s'adapte le mieux à votre image parmi nos 10 références.



SERVICE EXPRESS (COMMANDE EN LIGNE UNIQUEMENT)

Avec my.senator.com vous pouvez passer vos commandes en ligne en un simple clic, où et quand vous le souhaitez.

Avec le configurateur intégré vous créez et vous validez directement votre maquette. Vous n'avez plus, à nous passer commande, à nous envoyer votre fichier, à attendre votre BAT... Tout est directement fait en ligne en quelques clics. Uniquement disponible avec les produits ci-contre en impression digitale, en gravure laser ou en sublimation.

- Nous expédions tous nos produits **sous 5 jours ouvrés.**
- Stylos métal à partir de 10 pièces
- **Échantillons imprimés gratuits**

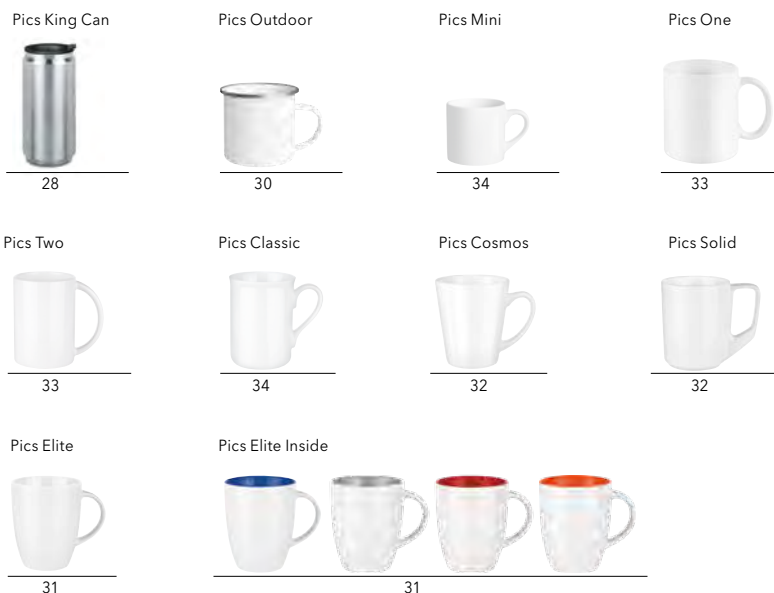

PHENIX

UN DESIGN SYMPATHIQUE. DES PERFORMANCES BRILLANTES.

Une finition laquée noire brillante pour ce stylo twist au design incomparable. Idéal pour une brillante communication.



PHENIX STYLO À BILLE

Photo à l'échelle 1:1



Impression standard



Étuis
ET 150
ET 154
ET 156
ET 160
ET 169
ET 190

voir pages 22 - 23

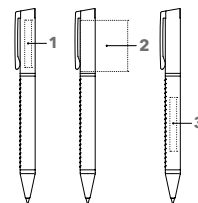

RÉF. 3380

Stylo à bille à mécanisme tournant

Corps : métal laqué
Attributs : métal gun metal
Recharge senator® magic flow G2, métal
Couleur d'encre : bleue

TARIFS (€) (Tarifs complémentaires voir page 45)

Tarifs de vente conseillés en € ht incluant : 1 impression, 1 position, les frais techniques et les frais de port (1 point France métropolitaine, 1 livraison hors Corse).

| 3380 + impression | 50 | 100 | 250 | 500 |
|---------------------|------|------|------|------|
| Impression standard | 9,07 | 8,33 | 7,88 | 7,70 |
| Gravure laser | 9,66 | 8,91 | 8,47 | 8,33 |

Tarifs d'impression voir page 45

IMPRESSION / DIMENSIONS

| Capuchon | 1 | Impression standard | 30 x 12 mm |
|----------|---|---------------------|------------|
| | 2 | Gravure laser | 35 x 5 mm |

ARCTIC**UN HABILLAGE TISSÉ
POUR SÉDUIRE.**

Un stylo twist unique, mélange de simili-cuir et de métal qui saura attirer tous les regards. Pour les campagnes de communication haute couture.

**ARCTIC
STYLO À BILLE**

Photo à l'échelle 1:1



Gravure laser



Étuis
ET 150
ET 154
ET 156
ET 160
ET 190

voir pages 22-23

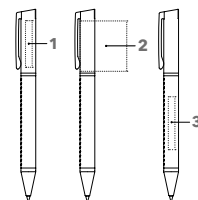

Mine rentrée le marquage est dans le prolongement du clip et la couture au dos.
Mine sortie la couture passe dans le prolongement du clip et le marquage au dos.

**RÉF. 3390****Stylo à bille à mécanisme tournant**

Corps : Métal recouvert d'un simili cuir
Attributs : métal gun metal
Recharge sensor® magic flow G2, métal
Couleur d'encre : bleue

TARIFS (€) (Tarifs complémentaires voir page 45)

Tarifs de vente conseillés en € ht incluant : 1 impression, 1 position, les frais techniques et les frais de port (1 point France métropolitaine, 1 livraison hors Corse).

| 3390 + impression | 50 | 100 | 250 | 500 |
|----------------------|------|------|------|------|
| Gravure laser | 9,13 | 8,38 | 7,94 | 7,80 |

Tarifs d'impression voir page 45

IMPRESSION / DIMENSIONS

| Capuchon | 1 | Gravure laser | 35 x 5 mm |
|----------|---|--------------------|-----------------|
| | 2 | Gravure laser 360° | 48,5 x 33,75 mm |

| Corps | 3 | Gravure laser | 40 x 5 mm |
|--------------|---|---------------|-----------|
|--------------|---|---------------|-----------|

ARVENT GLOSSY STYLO À BILLE



Photo à l'échelle 1:1



Étuis

- ET 169
- ET 171
- ET 160
- ET 154
- ET 190

voir pages 22-23

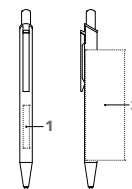

RÉF. 3360

Stylo à bille

Corps : métal laqué
Attributs : métal chromé brillant
Recharge senator® magic flow G2, métal
Couleur d'encre : bleue

TARIFS (€) (Tarifs complémentaires voir page 45)

Tarifs de vente conseillés en € ht incluant : 1 impression, 1 position, les frais techniques et les frais de port (1 point France métropolitaine, 1 livraison hors Corse).

| 3360 + impression | 50 | 100 | 250 | 500 |
|---------------------|------|------|------|------|
| Impression standard | 3,90 | 3,16 | 2,71 | 2,53 |
| Gravure laser | 4,49 | 3,74 | 3,30 | 3,16 |

Tarifs d'impression voir page 45

IMPRESSION / DIMENSIONS

| Corps | | |
|-------|---------------------|------------|
| 1 | Impression standard | 35 x 15 mm |
| 2 | Impression standard | 50 x 15 mm |
| | Gravure laser 360° | 90 x 32 mm |

ARVENT SOFT TOUCH STYLO À BILLE



Photo à l'échelle 1:1



Étuis

- ET 169
- ET 171
- ET 160
- ET 154
- ET 190

voir pages 22-23

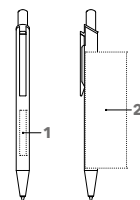

ART. NR. 3365

Stylo à bille

Corps : métal laqué, toucher souple recouvert d'un revêtement soft touch (effet peau de pêche).
Attributs : métal chromé brillant
Recharge senator® magic flow 1.0 mm, G2
Couleur d'encre : bleue

TARIFS (€) (Tarifs complémentaires voir page 45)

Tarifs de vente conseillés en € ht incluant : 1 impression, 1 position, les frais techniques et les frais de port (1 point France métropolitaine, 1 livraison hors Corse).

| 3365 + impression | 50 | 100 | 250 | 500 |
|-------------------|------|------|------|------|
| Gravure laser | 4,71 | 3,96 | 3,52 | 3,38 |

Tarifs d'impression voir page 45

IMPRESSION / DIMENSIONS

| Corps | | |
|-------|--------------------|-------------|
| 1 | Gravure laser | 35 x 5 mm |
| 2 | Gravure laser 360° | 100 x 32 mm |

ATTRACT SOFT TOUCH STYLO À BILLE / TOUCH PAD PEN

Photo à l'échelle 1:1



Gravure laser



Étuis

ET 154
ET 160
ET 169
ET 171
ET 190

voir pages 22-23

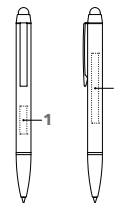

RÉF. 3335

Stylo à bille à mécanisme tournant avec pointe touch pad

Corps : métal laqué, toucher souple

Attributs : métal laqué noir

Recharge senator® magic flow G2, métal

Couleur d'encre : bleue

TARIFS (€) (Tarifs complémentaires voir page 45)

Tarifs de vente conseillés en € ht incluant : 1 impression, 1 position, les frais techniques et les frais de port (1 point France métropolitaine, 1 livraison hors Corse).

| 3335 + impression | 50 | 100 | 250 | 500 |
|----------------------|------|------|------|------|
| Gravure laser | 6,31 | 5,56 | 5,12 | 4,98 |

Tarifs d'impression voir page 45

IMPRESSION / DIMENSIONS

| Corps | | |
|-------|---------------|-----------|
| 1 | Gravure laser | 20 x 5 mm |
| 2 | Gravure laser | 50 x 5 mm |

ATTRACT STYLUS STYLO À BILLE / TOUCH PAD PEN

Photo à l'échelle 1:1



Impression standard



Étuis

ET 154
ET 160
ET 169
ET 171
ET 190

voir pages 22-23

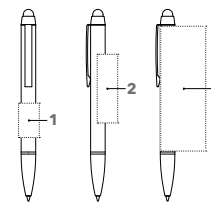

RÉF. 3330

Stylo à bille à mécanisme tournant avec pointe touch pad

Corps : métal laqué

Attributs : métal laqué noir

Recharge senator® magic flow G2, métal

Couleur d'encre : bleue

TARIFS (€) (Tarifs complémentaires voir page 45)

Tarifs de vente conseillés en € ht incluant : 1 impression, 1 position, les frais techniques et les frais de port (1 point France métropolitaine, 1 livraison hors Corse).

| 3330 + impression | 50 | 100 | 250 | 500 |
|----------------------------|------|------|------|------|
| Impression standard | 5,50 | 4,76 | 4,31 | 4,13 |
| Gravure laser | 6,09 | 5,34 | 4,90 | 4,76 |

Tarifs d'impression voir page 45

IMPRESSION / DIMENSIONS

| Corps | | |
|-------|---------------------|-------------------------|
| 1 | Impression standard | 25 x 15 mm 1 couleur |
| 2 | Impression standard | 50 x 15 mm 1 couleur |
| 3 | Gravure laser 360° | 92 x 33,3 mm |

GALANT STYLO À BILLE



Photo à l'échelle 1:1

Impression standard



Étuis

ET 154
ET 160
ET 169
ET 171
ET 190

voir pages 22-23

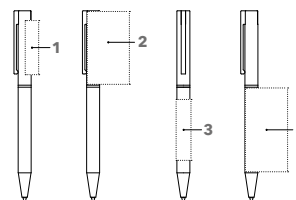

RÉF. 3370

Stylo à bille à mécanisme tournant

Corps : métal laqué

Attributs : métal chromé brillant

Recharge senator® magic flow G2, métal

Couleur d'encre : bleue

TARIFS (€) (Tarifs complémentaires voir page 45)

Tarifs de vente conseillés en € ht incluant : 1 impression, 1 position, les frais techniques et les frais de port (1 point France métropolitaine, 1 livraison hors Corse).

| 3370 + impression | 50 | 100 | 250 | 500 |
|---------------------|------|------|------|------|
| Impression standard | 5,77 | 5,03 | 4,58 | 4,40 |
| Gravure laser | 6,36 | 5,61 | 5,17 | 5,03 |

Tarifs d'impression voir page 45

IMPRESSION / DIMENSIONS

| Partie supérieure | 1 | Impression standard | 30 x 10 mm 1 couleur |
|-------------------|---|---------------------|-------------------------|
| | 2 | Gravure laser 360° | 50 x 30,14 mm |
| Corps | 3 | Impression standard | 40 x 10 mm 1 couleur |
| | 4 | Gravure laser 360° | 60 x 30,14 mm |

POINT METAL



Photo à l'échelle 1:1



Gravure laser

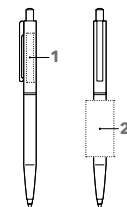

RÉF. 2866

Stylo à bille rétractable

Surface du corps opaque brillante, partie supérieure en métal, attributs en métal, poussoir avec décor en matière plastique colorée, recharge senator® métal, G2 couleur d'encre : bleue

TARIFS (€) (Tarifs complémentaires voir page 45)

Tarifs de vente conseillés en € ht incluant : 1 impression, 1 position, les frais techniques et les frais de port (1 point France métropolitaine, 1 livraison hors Corse).

| 2866 + impression | 500 | 1 000 | 2 500 | 5 000 |
|-------------------------|------|-------|-------|-------|
| Impression standard | 1,59 | 1,54 | 1,50 | 1,49 |
| Couleur / position sup. | 0,27 | 0,22 | 0,18 | 0,17 |
| Gravure laser | 2,22 | 2,13 | 2,06 | 2,06 |

Tarifs d'impression voir page 45

IMPRESSION / DIMENSIONS

| Partie supérieure | 1 | Gravure laser | 35 x 5 mm |
|-------------------|---|---------------|------------|
| Corps | 2 | Sériographie | 40 x 20 mm |

STAR TEC STEEL STYLO À BILLE



Photo à l'échelle 1:1



Étuis

- ET 150
- ET 154
- ET 156
- ET 160
- ET 169
- ET 190

voir pages 22-23

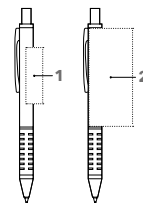

RÉF. 2040

Stylo à bille 2040

Corps : métal brossé
Attributs : métal chromé brillant
Zone de préhension souple noire
Recharge senator® magic flow G2, métal
Couleur d'encre : bleue

TARIFS (€) (Tarifs complémentaires voir page 45)

Tarifs de vente conseillés en € ht incluant : 1 impression, 1 position, les frais techniques et les frais de port (1 point France métropolitaine, 1 livraison hors Corse).

| 2040 + impression | 50 | 100 | 250 | 500 |
|----------------------------|------|------|------|------|
| Impression standard | 4,16 | 3,42 | 2,97 | 2,79 |
| Gravure laser | 4,75 | 4,00 | 3,56 | 3,42 |

Tarifs d'impression voir page 45

IMPRESSION / DIMENSIONS

| Corps | | |
|-------|---------------------|------------|
| 1 | Gravure laser | 15 x 5 mm |
| 2 | Impression standard | 40 x 12 mm |
| 3 | Gravure laser | 40 x 5 mm |

STAR TEC ALU STYLO À BILLE



Photo à l'échelle 1:1



Étuis

- ET 150
- ET 154
- ET 156
- ET 160
- ET 169
- ET 190

voir pages 22-23

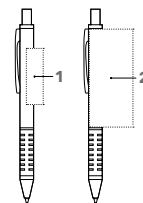

RÉF. 2511

Stylo à bille 2511

Corps : métal laqué
Attributs : métal chromé brillant
Zone de préhension souple noire
Recharge senator® magic flow G2, métal
Couleur d'encre : bleue

TARIFS (€) (Tarifs complémentaires voir page 45)

Tarifs de vente conseillés en € ht incluant : 1 impression, 1 position, les frais techniques et les frais de port (1 point France métropolitaine, 1 livraison hors Corse).

| 2511 + impression | 50 | 100 | 250 | 500 |
|----------------------------|------|------|------|------|
| Impression standard | 4,30 | 3,56 | 3,11 | 2,93 |
| Gravure laser | 4,89 | 4,14 | 3,70 | 3,56 |

Tarifs d'impression voir page 45

IMPRESSION / DIMENSIONS

| Corps | | |
|-------|---------------------|--------------|
| 1 | Impression standard | 40 x 12 mm |
| 2 | Gravure laser 360° | 69,4 x 31 mm |

NAUTIC BLACK STYLO À BILLE / TOUCH PAD PEN

Photo à l'échelle 1:1



Gravure laser



Noir

Étuis

ET 150
ET 154
ET 156
ET 160
ET 169
ET 171
ET 190

voir pages 22-23

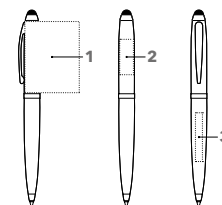

RÉF. 3340

Stylo à bille à mécanisme tournant avec pointe touch pad

Corps : métal laqué brillant

Attributs : métal gun metal

Recharge senator® magic flow G2, métal

Couleur d'encre : bleue

TARIFS (€) (Tarifs complémentaires voir page 45)

Tarifs de vente conseillés en € ht incluant : 1 impression, 1 position, les frais techniques et les frais de port (1 point France métropolitaine, 1 livraison hors Corse).

| 3340 + impression | 50 | 100 | 250 | 500 |
|---------------------|-------|------|------|------|
| Impression standard | 9,94 | 9,20 | 8,75 | 8,57 |
| Gravure laser | 10,53 | 9,78 | 9,34 | 9,20 |

Tarifs d'impression voir page 45

IMPRESSION / DIMENSIONS

| Capuchon | 1 | Impression standard | 25 x 10 mm 1 couleur |
|----------|---|---------------------|-------------------------|
| | | Gravure laser 360° | 46 x 35,15 mm |
| Corps | 2 | Impression standard | 25 x 12mm 1 couleur |
| | 3 | Gravure laser | 35 x 5 mm |

NAUTIC STYLO À BILLE / TOUCH PAD PEN

Photo à l'échelle 1:1

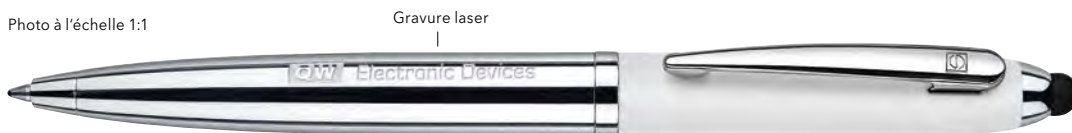

Gravure laser



Blanc

Noir

Étuis

ET 150
ET 154
ET 156
ET 160
ET 169
ET 171
ET 190

voir pages 22-23



6297

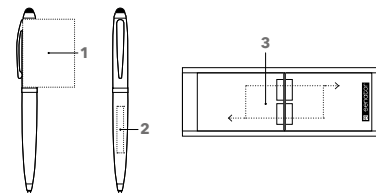

RÉF. 2754 / 6297

Stylo à bille à mécanisme tournant avec pointe touch pad

Corps et attributs : métal chromé brillant

Capuchon : métal laqué, toucher souple

Recharge senator® magic flow G2, métal

Couleur d'encre : bleue

Parure 6297

Touch Pad Pen 2754 + rollerball 1092 en étui ET 171

TARIFS (€) (Tarifs complémentaires voir page 45)

Tarifs de vente conseillés en € ht incluant : 1 impression, 1 position, les frais techniques et les frais de port (1 point France métropolitaine, 1 livraison hors Corse).

| 2754 + impression | 50 | 100 | 250 | 500 |
|---------------------|-------|-------|-------|-------|
| Impression standard | 9,18 | 8,44 | 7,99 | 7,81 |
| Gravure laser | 9,77 | 9,02 | 8,58 | 8,44 |
| 6297 + impression | 25 | 50 | 125 | 250 |
| Impression standard | 21,41 | 19,93 | 19,03 | 18,67 |
| Gravure laser | 22,59 | 21,09 | 20,21 | 19,93 |

Tarifs d'impression voir page 45

IMPRESSION / DIMENSIONS

| Capuchon | 1 | Gravure laser 360° | 46 x 35,15 mm |
|----------|---|---------------------|-------------------------|
| Corps | 2 | Impression standard | 25 x 12 mm 1 couleur |
| | | Gravure laser | 35 x 5 mm |
| Etui | 3 | Tampographie | 60 x 25 mm 1 couleur |

NAUTIC STYLO À BILLE



Photo à l'échelle 1:1



Gravure laser



Étuis

ET 150
ET 154
ET 156
ET 160
ET 169
ET 171
ET 190

voir pages 22-23

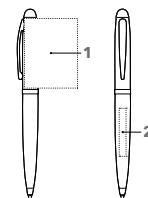

RÉF. 2215

Stylo à bille à mécanisme tournant

Corps et attributs : métal chromé brillant
Capuchon : métal laqué, toucher souple
Recharge senator® magic flow G2, métal
Couleur d'encre : bleue

TARIFS (€) (Tarifs complémentaires voir page 45)

Tarifs de vente conseillés en € ht incluant : 1 impression, 1 position, les frais techniques et les frais de port (1 point France métropolitaine, 1 livraison hors Corse).

| 2215 + impression | 50 | 100 | 250 | 500 |
|---------------------|------|------|------|------|
| Impression standard | 8,63 | 7,89 | 7,44 | 7,26 |
| Gravure laser | 9,22 | 8,47 | 8,03 | 7,89 |

Tarifs d'impression voir page 45

IMPRESSION / DIMENSIONS

| Capuchon | 1 | Gravure laser 360° | 46 x 35,15 mm |
|----------|---|---------------------|-------------------------|
| Corps | 2 | Gravure laser | 35 x 5 mm |
| | | Impression standard | 25 x 12 mm 1 couleur |

NAUTIC ROLLERBALL



Photo à l'échelle 1:1



Impression standard



Étuis

ET 150
ET 154
ET 156
ET 160
ET 169
ET 171
ET 190

voir pages 22-23



6297

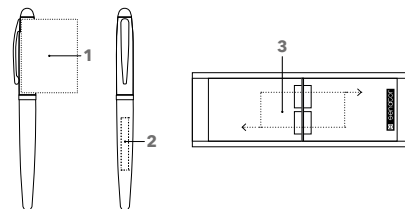

RÉF. 1092 / 6297

Rollerball 1092

Corps et attributs : métal chromé brillant
Corps et zone de préhension : métal laqué, toucher souple
Recharge sécurité en métal pour roller
Couleur d'encre : bleue

Parure 6297

Touch Pad Pen 2754 + rollerball 1092 en étui ET 171

TARIFS (€) (Tarifs complémentaires voir page 45)

Tarifs de vente conseillés en € ht incluant : 1 impression, 1 position, les frais techniques et les frais de port (1 point France métropolitaine, 1 livraison hors Corse).

| 1092 + impression | 50 | 100 | 250 | 500 |
|---------------------|-------|-------|-------|-------|
| Impression standard | 10,59 | 9,85 | 9,40 | 9,22 |
| Gravure laser | 11,18 | 10,43 | 9,99 | 9,85 |
| 6297 + impression | 25 | 50 | 125 | 250 |
| Impression standard | 21,77 | 21,03 | 20,58 | 20,40 |
| Gravure laser | 22,59 | 21,09 | 20,21 | 19,93 |

Tarifs d'impression voir page 45

IMPRESSION / DIMENSIONS

| Capuchon | 1 | Gravure laser 360° | 46 x 35,15 mm |
|----------|---|---------------------|-------------------------|
| Corps | 2 | Gravure laser | 35 x 5 mm |
| | | Impression standard | 25 x 12 mm 1 couleur |
| Etui | 3 | Tampographie | 60 x 25 mm 1 couleur |

IMAGE LINE

FAITES UN SANS FAUTE AVEC VOTRE IMAGE.

La gamme Image Black est parfaite pour les personnes recherchant un design élégant et un confort d'écriture. Votre marque (gravure de la couleur des attributs) sera du plus belle effet sur ce produit.



IMAGE BLACK LINE STYLO À BILLE



Étuis
ET 150
ET 154
ET 156
ET 160
ET 169
ET 171
ET 190
voir pages 22-23

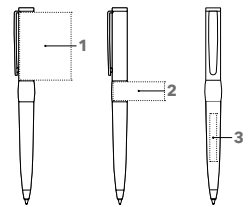

RÉF. 2636

Stylo à bille à mécanisme tournant
Corps : métal laqué, toucher doux
Attributs : métal gun metal
Recharge senator® magic flow G2, métal
Couleur d'encre : bleue

TARIFS (€) (Tarifs complémentaires voir page 45)

Tarifs de vente conseillés en € ht incluant : 1 impression, 1 position, les frais techniques et les frais de port (1 point France métropolitaine, 1 livraison hors Corse).

| 2636 + impression | 50 | 100 | 250 | 500 |
|----------------------|-------|-------|-------|-------|
| Gravure laser | 12,25 | 11,50 | 11,06 | 10,92 |

Tarifs d'impression voir page 45

IMPRESSION / DIMENSIONS

| | | | |
|-----------------|----------|--------------------|----------------|
| Capuchon | 1 | Gravure laser 360° | 46 x 35 mm |
| Bague | 2 | Gravure laser 360° | 37,5 x 14,7 mm |
| Corps | 3 | Gravure laser | 35 x 5 mm |

IMAGE BLACK LINE ROLLERBALL



Photo à l'échelle 1:1



Étuis
ET 150
ET 154
ET 156
ET 160
ET 169
ET 171
ET 190
Noir
voir pages 22-23



6206



6179

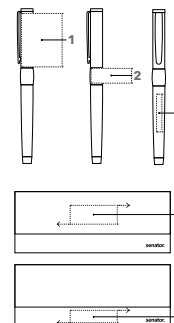

RÉF. 1119 / 6179 / 6206

Rollerball 1119

Corps : métal laqué, toucher doux
Attributs : métal gun metal
Recharge sécurité en métal pour roller
Couleur d'encre : bleue

Parure 6179

Stylo à bille 2636 + rollerball 1119
en boîte SC 197 avec étui en cuir ET 150

Parure 6206

Stylo à bille 2636 + rollerball 1119 en étui ET 156,
noir

TARIFS (€) (Tarifs complémentaires voir page 45)

Tarifs de vente conseillés en € ht incluant : 1 impression,
1 position, les frais techniques et les frais de port
(1 point France métropolitaine, 1 livraison hors Corse).

| | 50 | 100 | 250 | 500 |
|--------------------------|-----------|-----------|------------|------------|
| 1119 + impression | | | | |
| Gravure laser | 13,83 | 13,08 | 12,64 | 12,50 |
| 6179 + impression | 25 | 50 | 125 | 250 |
| Gravure laser | 35,88 | 34,38 | 33,50 | 33,22 |
| 6206 + impression | 25 | 50 | 125 | 250 |
| Gravure laser | 28,89 | 27,39 | 26,51 | 26,23 |

Tarifs d'impression voir page 45

IMPRESSION / DIMENSIONS

| Capuchon | 1 | Gravure laser 360° | 46 x 35 mm |
|----------|---|--------------------|-----------------|
| Bague | 2 | Gravure laser 360° | 37,5 x 14,7 mm |
| Corps | 3 | Gravure laser 360° | 64 x 34 x 26 mm |

IMAGE BLACK LINE STYLO À PLUME



Photo à l'échelle 1:1



Étuis
ET 150
ET 154
ET 156
ET 160
ET 169
ET 171
ET 190
Noir
voir pages 22-23



6205



6151

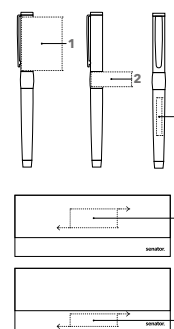

RÉF. 0104 / 6151 / 6205

Stylo à plume

Corps : métal laqué, toucher doux,
Attributs : métal gun metal, plume en acier à pointe
iridium, M
Cartouche d'encre standard,
Couleur d'encre : bleue roi

Set 6151

Stylo à bille 2636 + stylo à plume 0104 en boîte SC
197 avec étui en cuir ET 150

Set 6205

Stylo à bille 2636 + stylo à plume 0104 en étui ET
156, noir

TARIFS (€) (Tarifs complémentaires voir page 45)

Tarifs de vente conseillés en € ht incluant : 1 impression,
1 position, les frais techniques et les frais de port
(1 point France métropolitaine, 1 livraison hors Corse).

| | 50 | 100 | 250 | 500 |
|--------------------------|-----------|-----------|------------|------------|
| 0104 + impression | | | | |
| Gravure laser | 14,10 | 13,35 | 12,91 | 12,77 |
| 6205 + impression | 25 | 50 | 125 | 250 |
| Gravure laser | 29,15 | 27,65 | 26,77 | 26,49 |
| 6151 + impression | 25 | 50 | 125 | 250 |
| Gravure laser | 36,14 | 34,64 | 33,76 | 33,48 |

Tarifs d'impression voir page 45

IMPRESSION / DIMENSIONS

| Capuchon | 1 | Gravure laser 360° | 46 x 35 mm |
|----------|---|--------------------|----------------|
| Bague | 2 | Gravure laser 360° | 37,5 x 14,7 mm |
| Corps | 3 | Gravure laser | 35 x 5 mm |

IMAGE WHITE LINE STYLO À BILLE



Photo à l'échelle 1:1



Étuis

ET 150
ET 154
ET 156
ET 160
ET 169
ET 171
ET 190

voir pages 22-23



6267

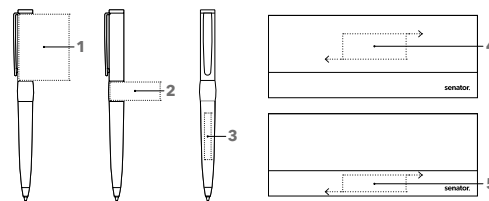

RÉF. 2786 / 6267

Stylo à bille à mécanisme tournant 2786

Corps : métal, laqué brillant
Attributs : métal chromé brillant
Recharge senator® magic flow G2, métal
Couleur d'encre : bleue

Parure 6267

Stylo à bille à mécanisme tournant 2786 +
rollerball 1146 en étui ET 156, blanc

TARIFS (€) (Tarifs complémentaires voir page 45)

Tarifs de vente conseillés en € ht incluant : 1 impression, 1 position, les frais techniques et les frais de port (1 point France métropolitaine, 1 livraison hors Corse).

| | 50 | 100 | 250 | 500 |
|----------------------------|-------|-------|-------|-------|
| 2786 + impression | | | | |
| Impression standard | 11,66 | 10,92 | 10,47 | 10,29 |
| Gravure laser | 12,25 | 11,50 | 11,06 | 10,92 |
| 6267 + impression | | | | |
| Impression standard | 26,23 | 25,33 | 24,97 | 24,87 |
| Gravure laser | 28,89 | 27,39 | 26,51 | 26,23 |

Tarifs d'impression voir page 45

IMPRESSION / DIMENSIONS

| Capuchon | 1 | Gravure laser 360° | 46 x 35 mm |
|-----------------|----------|---------------------|-------------------------|
| | | Impression standard | 35 x 5 mm 1 couleur |
| Bague | 2 | Gravure laser 360° | 37,5 x 14,7 mm |
| Corps | 3 | Gravure laser | 35 x 5 mm |
| | | Impression standard | 35 x 5 mm 1 couleur |
| | | Impression standard | 20 x 12 mm 1 couleur |
| Etui | 4 | Tampographie | 50 x 20 mm 1 couleur |
| | 5 | Tampographie | 50 x 15 mm 1 couleur |

IMAGE WHITE LINE ROLLERBALL



Photo à l'échelle 1:1

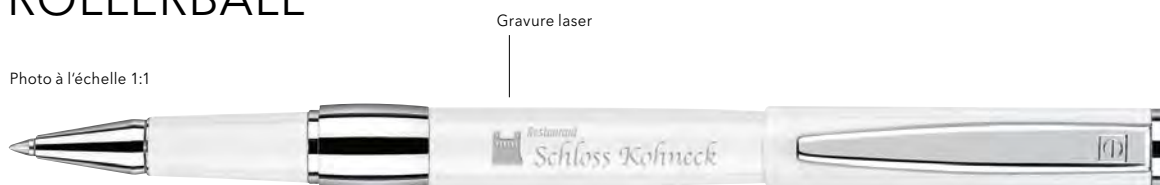

Étuis

ET 150
ET 154
ET 156
ET 160
ET 169
ET 171
ET 190

voir pages 22-23



6267

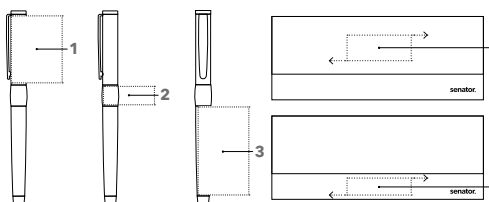

RÉF. 1146 / 6267

Rollerball 1146

Corps : métal, laqué brillant
Attributs : métal chromé brillant
Recharge sécurité en métal pour roller
Couleur d'encre : bleue

Parure 6267

Stylo à bille à mécanisme tournant 2786 +
rollerball 1146 en étui ET 156, blanc

TARIFS (€) (Tarifs complémentaires voir page 45)

Tarifs de vente conseillés en € ht incluant : 1 impression, 1 position, les frais techniques et les frais de port (1 point France métropolitaine, 1 livraison hors Corse).

| | 50 | 100 | 250 | 500 |
|----------------------------|-------|-------|-------|-------|
| 1146 + impression | | | | |
| Impression standard | 13,24 | 12,50 | 12,05 | 11,87 |
| Gravure laser | 13,83 | 13,08 | 12,64 | 12,50 |
| 6267 + impression | | | | |
| Impression standard | 26,23 | 25,33 | 24,97 | 24,87 |
| Gravure laser | 28,89 | 27,39 | 26,51 | 26,23 |

Tarifs d'impression voir page 45

IMPRESSION / DIMENSIONS

| Capuchon | 1 | Impression standard | 35 x 5 mm 1 couleur |
|-----------------|----------|---------------------|-------------------------|
| | | Gravure laser 360° | 46 x 35 mm |
| Bague | 2 | Gravure laser 360° | 37,5 x 14,7 mm |
| Corps | 3 | Impression standard | 35 x 5 mm 1 couleur |
| | | Impression standard | 20 x 12 mm 1 couleur |
| | | Gravure laser 360° | 64 x 34 x 26 mm |
| Etui | 4 | Tampographie | 50 x 20 mm 1 couleur |
| | 5 | Tampographie | 50 x 15 mm 1 couleur |

IMAGE CHROME STYLO À BILLE

Photo à l'échelle 1:1



Gravure laser



Étuis

ET 150
ET 154
ET 156
ET 160
ET 169
ET 171
ET 181
ET 190

voir pages 22-23



6238



6089

STOCKÉS
& IMPRIMÉS
EN
FRANCE

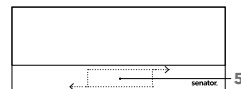
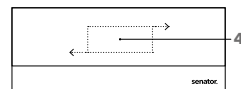
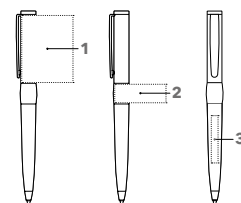

RÉF. 2158 / 6089 / 6238

Stylo à bille à mécanisme tournant 2158

Corps : métal laqué, toucher doux
Attributs : métal chromé mat
Recharge senator® magic flow G2, métal
Couleur d'encre : bleue

Parure 6089

Stylo à bille à mécanisme tournant 2158 + rollerball
1036 en boîte SC 197 avec étui en cuir ET 150

Parure 6238

Stylo à bille à mécanisme tournant 2158 + rollerball
1036 en étui ET 156, noir

TARIFS (€) (Tarifs complémentaires voir page 45)

Tarifs de vente conseillés en € ht incluant : 1 impression, 1 position, les frais techniques et les frais de port (1 point France métropolitaine, 1 livraison hors Corse).

| | 50 | 100 | 250 | 500 |
|----------------------------|-------|-------|-------|-------|
| 2158 + impression | 50 | 100 | 250 | 500 |
| Gravure laser | 12,25 | 11,50 | 11,06 | 10,92 |
| 6089 + impression | 25 | 50 | 125 | 250 |
| Impression standard | 33,22 | 32,32 | 31,96 | 31,86 |
| Gravure laser | 35,88 | 34,38 | 33,50 | 33,22 |
| 6238 + impression | 25 | 50 | 125 | 250 |
| Gravure laser | 28,89 | 27,39 | 26,51 | 26,23 |

Tarifs d'impression voir page 45

IMPRESSION / DIMENSIONS

| Capuchon | 1 Gravure laser 360° | 46 x 35 mm |
|-----------------|----------------------|-------------------------|
| Bague | 2 Gravure laser 360° | 37,5 x 14,7 mm |
| Corps | 3 Gravure laser | 35 x 5 mm |
| Etui | 4 Tampographie | 50 x 20 mm 1 couleur |
| | 5 Tampographie | 50 x 15 mm 1 couleur |

IMAGE CHROME ROLLERBALL

Photo à l'échelle 1:1



Gravure laser



Étuis

ET 150
ET 154
ET 156
ET 160
ET 169
ET 171
ET 181
ET 190

voir pages 22-23



6238



6089

STOCKÉS
& IMPRIMÉS
EN
FRANCE

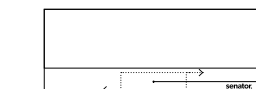
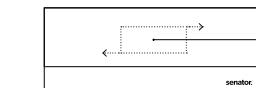
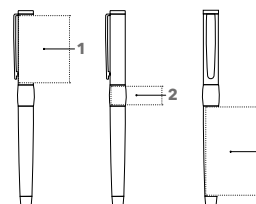

RÉF. 1036 / 6089 / 6238

Rollerball 1036

Corps : métal laqué, toucher doux
Attributs : métal chromé mat
Recharge sécurité en métal pour roller
Couleur d'encre : bleue

Parure 6089

Stylo à bille à mécanisme tournant 2158 + rollerball
1036 en boîte SC 197 avec étui en cuir ET 150

Parure 6238

Stylo à bille à mécanisme tournant 2158 + rollerball
1036 en étui ET 156, noir

TARIFS (€) (Tarifs complémentaires voir page 45)

Tarifs de vente conseillés en € ht incluant : 1 impression, 1 position, les frais techniques et les frais de port (1 point France métropolitaine, 1 livraison hors Corse).

| | 50 | 100 | 250 | 500 |
|----------------------------|-------|-------|-------|-------|
| 1036 + impression | 50 | 100 | 250 | 500 |
| Gravure laser | 13,83 | 13,08 | 12,64 | 12,50 |
| 6089 + impression | 25 | 50 | 125 | 250 |
| Impression standard | 33,22 | 32,32 | 31,96 | 31,86 |
| Gravure laser | 35,88 | 34,38 | 33,50 | 33,22 |
| 6238 + impression | 25 | 50 | 125 | 250 |
| Gravure laser | 28,89 | 27,39 | 26,51 | 26,23 |

Tarifs d'impression voir page 45

IMPRESSION / DIMENSIONS

| Capuchon | 1 Gravure laser 360° | 46 x 35 mm |
|-----------------|-------------------------|-------------------------|
| Bague | 2 Gravure laser 360° | 37,5 x 14,7 mm |
| Corps | 3 Gravure laser 360° | 64 x 34 x 26 mm |
| Etui | 4 Tampographie sur étui | 50 x 20 mm 1 couleur |
| | 5 Tampographie sur étui | 50 x 15 mm 1 couleur |

CARBON BLACK STYLO À BILLE

Photo à l'échelle 1:1



Étuis

ET 150
ET 154
ET 160
ET 169
ET 171
ET 181
ET 190

voir pages 22-23

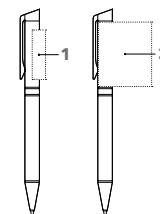

RÉF. 3350

Stylo à bille à mécanisme tournant

Corps : Métal combiné avec du carbone
Attributs : métal gun metal
Recharge senator® magic flow G2, métal
Couleur d'encre : bleue

TARIFS (€) (Tarifs complémentaires voir page 45)

Tarifs de vente conseillés en € ht incluant : 1 impression, 1 position, les frais techniques et les frais de port (1 point France métropolitaine, 1 livraison hors Corse).

| 3350 + impression | 50 | 100 | 250 | 500 |
|----------------------------|-------|-------|-------|-------|
| Impression standard | 15,57 | 14,83 | 14,38 | 14,20 |
| Gravure laser | 16,16 | 15,41 | 14,97 | 14,83 |

Tarifs d'impression voir page 45

IMPRESSION / DIMENSIONS

| Capuchon | 1 | Impression standard | 30 x 12 mm 1 couleur |
|----------|---|---------------------|-------------------------|
| | 2 | Gravure laser 360° | 48,5 x 33,75 mm |

CARBON LINE STYLO À BILLE

Photo à l'échelle 1:1

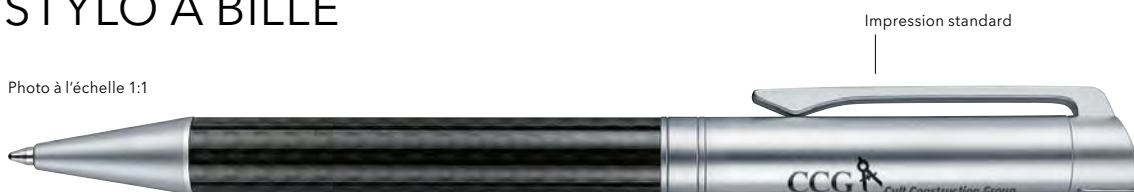

Étuis

ET 150
ET 154
ET 156
ET 160
ET 169
ET 171
ET 190

voir pages 22-23



6239
6240

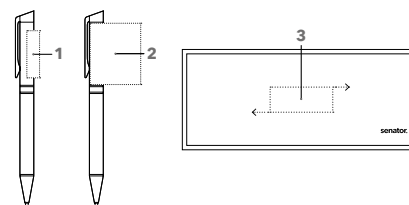

RÉF. 2159 / 6239 / 6240

Stylo à bille à mécanisme tournant 2159

Métal combiné avec du carbone
Attributs : métal chromé mat
Recharge senator® magic flow G2, métal
Couleur d'encre : bleue

Parure 6239

Stylo à bille à mécanisme tournant 2159 + stylo à plume 0076 en étui ET 160

Parure 6240

Stylo à bille à mécanisme tournant 2159 + rollerball 1037 en étui ET 160

TARIFS (€) (Tarifs complémentaires voir page 45)

Tarifs de vente conseillés en € ht incluant : 1 impression, 1 position, les frais techniques et les frais de port (1 point France métropolitaine, 1 livraison hors Corse).

| 2159 + impression | 50 | 100 | 250 | 500 |
|----------------------------|-------|-------|-------|-------|
| Impression standard | 14,83 | 14,09 | 13,64 | 13,46 |
| Gravure laser | 15,42 | 14,67 | 14,23 | 14,09 |
| 6239 + impression | 25 | 50 | 125 | 250 |
| Impression standard | 39,49 | 38,59 | 38,23 | 38,13 |
| Gravure laser | 42,15 | 40,65 | 39,77 | 39,49 |
| 6240 + impression | 25 | 50 | 125 | 250 |
| Impression standard | 38,17 | 37,27 | 36,91 | 36,81 |
| Gravure laser | 40,83 | 39,33 | 38,45 | 38,17 |

Tarifs d'impression voir page 45

IMPRESSION / DIMENSIONS

| Capuchon | 1 | Impression standard | 30 x 12 mm 1 couleur |
|----------|---|---------------------|-------------------------|
| | 2 | Gravure laser 360° | 48,5 x 33,75 mm |
| Etui | 3 | Tampographie | 50 x 20 mm 1 couleur |

CARBON LINE ROLLERBALL



Photo à l'échelle 1:1



Étuis

ET 150
ET 154
ET 156
ET 160
ET 169
ET 171
ET 190

voir pages 22-23



6240

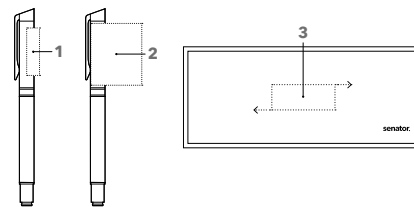

RÉF. 1037 / 6240

Rollerball 1037

Métal combiné avec du carbone
Attributs : métal chromé mat
Recharge sécurité en métal pour roller
Couleur d'encre : bleue

Parure 6240

Stylo à bille à mécanisme tournant 2159 + rollerball 1037 en étui ET 160

TARIFS (€) (Tarifs complémentaires voir page 45)

Tarifs de vente conseillés en € ht incluant : 1 impression, 1 position, les frais techniques et les frais de port (1 point France métropolitaine, 1 livraison hors Corse).

| | 50 | 100 | 250 | 500 |
|----------------------------|-----------|-----------|------------|------------|
| 1037 + impression | | | | |
| Impression standard | 18,81 | 18,07 | 17,62 | 17,44 |
| Gravure laser | 19,40 | 18,65 | 18,21 | 18,07 |
| 6240 + impression | 25 | 50 | 125 | 250 |
| Impression standard | 38,17 | 37,27 | 36,91 | 36,81 |
| Gravure laser | 40,83 | 39,33 | 38,45 | 38,17 |

Tarifs d'impression voir page 45

IMPRESSION / DIMENSIONS

| Capuchon | 1 | Impression standard | 30 x 12 mm 1 couleur |
|----------|---|---------------------|-------------------------|
| | 2 | Gravure laser 360° | 48,5 x 33,75 mm |
| Etui | 3 | Tampographie | 50 x 20 mm 1 couleur |

CARBON LINE STYLO À PLUME



Photo à l'échelle 1:1



Étuis

ET 150
ET 154
ET 156
ET 160
ET 169
ET 171
ET 190

voir pages 22-23



6239

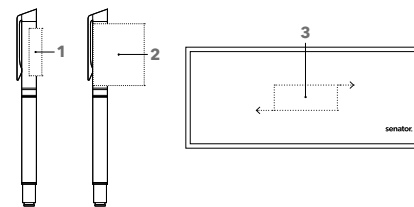

RÉF. 0076 / 6239

Stylo à plume 0076

Métal combiné avec du carbone
Attributs : métal chromé mat
Plume en acier à pointe iridium, M
Cartouche d'encre standard
Couleur d'encre : bleue roi

Parure 6239

Stylo à bille à mécanisme tournant 2159 + stylo à plume 0076 en étui ET 160

TARIFS (€) (Tarifs complémentaires voir page 45)

Tarifs de vente conseillés en € ht incluant : 1 impression, 1 position, les frais techniques et les frais de port (1 point France métropolitaine, 1 livraison hors Corse).

| | 50 | 100 | 250 | 500 |
|----------------------------|-----------|-----------|------------|------------|
| 0076 + impression | | | | |
| Impression standard | 20,13 | 19,39 | 18,94 | 18,76 |
| Gravure laser | 20,72 | 19,97 | 19,53 | 19,39 |
| 6239 + impression | 25 | 50 | 125 | 250 |
| Impression standard | 39,49 | 38,59 | 38,23 | 38,13 |
| Gravure laser | 42,15 | 40,65 | 39,77 | 39,49 |

Tarifs d'impression voir page 45

IMPRESSION / DIMENSIONS

| Capuchon | 1 | Impression standard | 35 x 5 mm 1 couleur |
|----------|---|---------------------|-------------------------|
| | | Gravure laser 360° | 48,5 x 33,75 mm |
| Etui | 2 | Tampographie | 50 x 20 mm 1 couleur |

TIZIO

NATUREL AVEC JUSTE UNE TOUCHE DE PERSONNALISATION.

Le Tizio c'est un toucher naturel, mélange de bois et de métal, lui donnant un aspect contemporain. Un produit durable dans l'air du temps.



TIZIO STYLO À BILLE

Photo à l'échelle 1:1



Noyer

Étuis

ET 150
ET 160
ET 169
ET 171
ET 181
ET 190

voir pages 22 - 23



6252
6253

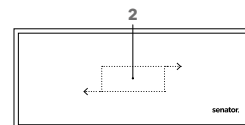
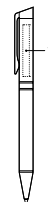

RÉF. 2400 / 6252 / 6253

Stylo à bille à mécanisme tournant 2400

Corps : métal combine avec du bois (essence de noyer)

Attributs : métal chrome brillant

Recharge senator magic flow G2, métal
Couleur d'encre : bleue

Parure 6252

Stylo à bille à mécanisme tournant 2400 +
stylo à plume 0240 en étui ET 160, noir

Parure 6253

Stylo à bille à mécanisme tournant 2400 + rollerball
1240 en étui ET 160, noir

TARIFS (€) (Tarifs complémentaires voir page 45)

Tarifs de vente conseillés en € ht incluant : 1 impression, 1 position, les frais techniques et les frais de port (1 point France métropolitaine, 1 livraison hors Corse).

| | 50 | 100 | 250 | 500 |
|-------------------------------------|-----------|-----------|------------|------------|
| 2400 + impression | | | | |
| Gravure laser | 15,42 | 14,67 | 14,23 | 14,09 |
| 6252 + impression | 25 | 50 | 125 | 250 |
| Impression standard sur étui | 39,49 | 38,59 | 38,23 | 38,13 |
| Gravure laser | 42,15 | 40,65 | 39,77 | 39,49 |
| 6253 + impression | 25 | 50 | 125 | 250 |
| Impression standard | 38,17 | 37,27 | 36,91 | 36,81 |
| Gravure laser | 40,83 | 39,33 | 38,45 | 38,17 |

Tarifs d'impression voir page 45

IMPRESSION / DIMENSIONS

| Capuchon | 1 | Gravure laser | 40 x 5 mm |
|----------|---|---------------------|-------------------------|
| Étui | 2 | Impression standard | 50 x 20 mm 1 couleur |

TIZIO ROLLERBALL



Photo à l'échelle 1:1



Étuis

- ET 150
- ET 156
- ET 160
- ET 169
- ET 171
- ET 190

voir pages 22-23



6253

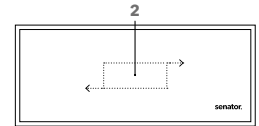

RÉF. 1240 / 6253

Rollerball 1240

Corps : métal combiné avec du bois (essence de noyer)

Attributs : métal chromé brillant

Recharge sécurité en métal pour roller

Couleur d'encre : bleue

Parure 6253

Stylo à bille à mécanisme tournant 2400 + rollerball 1240 en étui ET 160, noir

TARIFS (€) (Tarifs complémentaires voir page 45)

Tarifs de vente conseillés en € ht incluant : 1 impression, 1 position, les frais techniques et les frais de port (1 point France métropolitaine, 1 livraison hors Corse).

| 1240 + impression | 50 | 100 | 250 | 500 |
|-------------------------------------|-----------|-----------|------------|------------|
| Gravure laser | 19,40 | 18,65 | 18,21 | 18,07 |
| 6253 + impression | 25 | 50 | 125 | 250 |
| Impression standard sur étui | 38,17 | 37,27 | 36,91 | 36,81 |
| Gravure laser | 40,83 | 39,33 | 38,45 | 38,17 |

Tarifs d'impression voir page 45

IMPRESSION / DIMENSIONS

| Capuchon | 1 | Gravure laser | 40 x 5 mm |
|----------|---|---------------------|-------------------------|
| Étui | 2 | Impression standard | 50 x 20 mm 1 couleur |

TIZIO STYLO À PLUME



Photo à l'échelle 1:1



Étuis

- ET 150
- ET 156
- ET 160
- ET 169
- ET 171
- ET 190

voir pages 22-23



6252

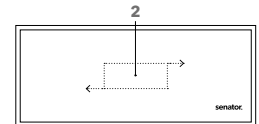
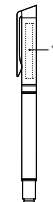

RÉF. 0240 / 6252

Stylo à plume 0240

Corps : métal combiné avec du bois (essence de noyer)

Attributs : métal chromé brillant

Plume en acier à pointe iridium, M

Cartouche d'encre standard

Couleur d'encre : bleue roi

Parure 6252

Stylo à bille à mécanisme tournant 2400 + stylo à plume 0240 en étui ET 160, noir

TARIFS (€) (Tarifs complémentaires voir page 45)

Tarifs de vente conseillés en € ht incluant : 1 impression, 1 position, les frais techniques et les frais de port (1 point France métropolitaine, 1 livraison hors Corse).

| 0240 + impression | 50 | 100 | 250 | 500 |
|-------------------------------------|-----------|-----------|------------|------------|
| Gravure laser | 20,72 | 19,97 | 19,53 | 19,39 |
| 6252 + impression | 25 | 50 | 125 | 250 |
| Impression standard sur étui | 39,49 | 38,59 | 38,23 | 38,13 |
| Gravure laser | 42,15 | 40,65 | 39,77 | 39,49 |

Tarifs d'impression voir page 45

IMPRESSION / DIMENSIONS

| Capuchon | 1 | Gravure laser | 40 x 5 mm |
|----------|---|---------------------|-------------------------|
| Étui | 2 | Impression standard | 50 x 20 mm 1 couleur |

ÉTUIS



RÉF. ET 156

Pour 1 ou 2 stylos

Étui en carton noir mat ou blanc brillant avec fermeture magnétique.

Dimensions: 165 x 65 x 25 mm

TARIFS (€) (Tarifs complémentaires voir page 45)

Tarifs de vente conseillés en € HT incluant : les frais de port (1 point France métropolitaine, 1 livraison hors Corse).

| | 25 | 50 | 100 | 250 |
|---------------------------------|------|------|------|------|
| ET156 neutre | 2,36 | 2,36 | 2,36 | 2,36 |
| ET156 + Tampo. 1 couleur | 5,48 | 4,00 | 3,26 | 2,81 |

IMPRESSION / DIMENSIONS

| Couvercle | | | |
|-----------|-------------------------|--|------------|
| 1 | Tampographie, 1 couleur | | 50 x 20 mm |
| 2 | Tampographie, 1 couleur | | 50 x 15 mm |

Étui noir : 1 couleur uniquement argent
Étui blanc : 1 couleur au choix

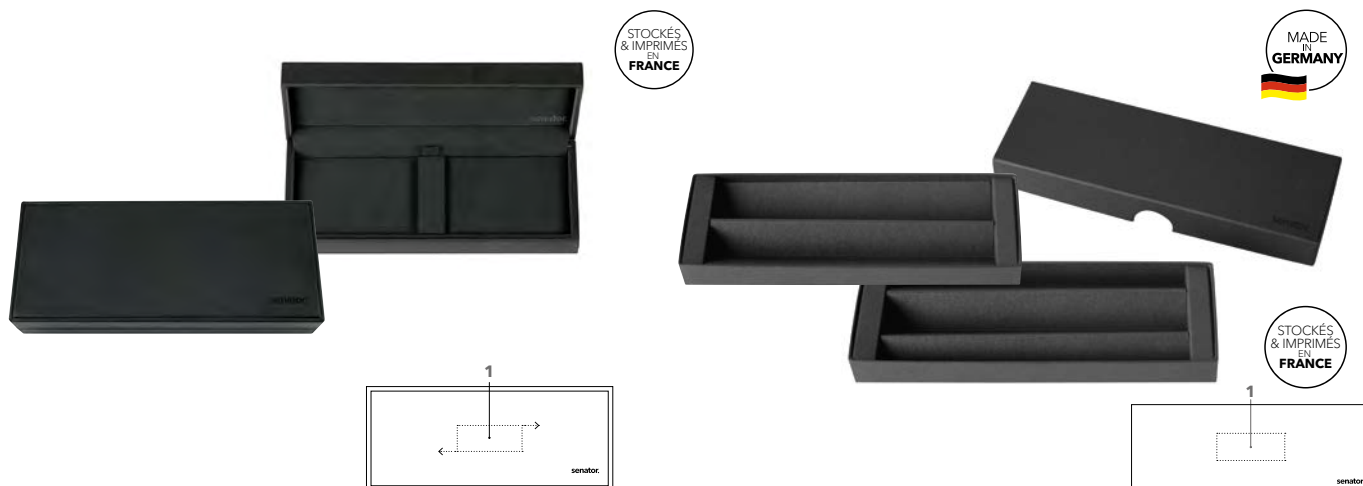

RÉF. ET 160

Pour 1 ou 2 stylos,

Étui noir aspect cuir avec intérieur en velours noir.

Dimensions : 190 x 80 x 35 mm

IMPRESSION / DIMENSIONS

| | | | |
|------------------|----------|-------------------------|------------|
| Couvercle | 1 | Tampographie, 1 couleur | 50 x 20 mm |
|------------------|----------|-------------------------|------------|

TARIFS (€) (Tarifs complémentaires voir page 45)

Tarifs de vente conseillés en € HT incluant : les frais de port (1 point France métropolitaine, 1 livraison hors Corse).

| | 25 | 50 | 100 | 250 |
|---------------------------------|------|------|------|------|
| ET160 neutre | 5,57 | 5,57 | 5,57 | 5,57 |
| ET160 + Tampo. 1 couleur | 8,69 | 7,21 | 6,47 | 6,02 |

RÉF. ET 190

Pour 1 ou 2 stylos

Étui en carton FSC noir mat.

Dimensions: 175 x 62 x 22 mm

IMPRESSION / DIMENSIONS

| | | |
|--------------|----------|------------|
| Recto | 1 | 50 x 20 mm |
|--------------|----------|------------|

TARIFS (€)

Tarifs de vente conseillés en € HT incluant : les frais de port (1 point France métropolitaine, 1 livraison hors Corse).

| | 25 | 50 | 100 | 250 |
|---------------------------------|------|------|------|------|
| ET190 neutre | 2,80 | 2,80 | 2,80 | 2,80 |
| ET190 + Tampo. 1 couleur | 4,44 | 3,70 | 3,25 | 3,07 |

ÉTUIS

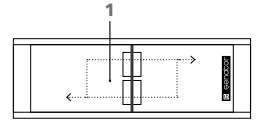
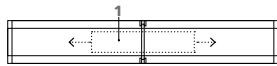

RÉF. ET 169

Pour 1 stylo

Étui en plastique transparent brillant avec support pour toutes épaisseurs de stylos.

Dimensions : 155 x 25 x 25 mm

IMPRESSION / DIMENSIONS

Couvercle 1 Tampographie, 1 couleur 60 x 12 mm

TARIFS (€) (Tarifs complémentaires voir page 45)

Tarifs de vente conseillés en € HT incluant : les frais de port (1 point France métropolitaine, 1 livraison hors Corse).

| | 25 | 50 | 100 | 250 |
|---------------------------------|------|------|------|------|
| ET169 neutre | 0,73 | 0,73 | 0,73 | 0,73 |
| ET169 + Tampo. 1 couleur | 3,85 | 2,37 | 1,63 | 1,18 |

RÉF. ET 171

Pour 2 stylos

Étui en plastique transparent brillant avec support pour toutes épaisseurs de stylos.

Dimensions : 155 x 55 x 25 mm

IMPRESSION / DIMENSIONS

Couvercle 1 Tampographie, 1 couleur 60 x 25 mm

TARIFS (€) (Tarifs complémentaires voir page 45)

Tarifs de vente conseillés en € HT incluant : les frais de port (1 point France métropolitaine, 1 livraison hors Corse).

| | 25 | 50 | 100 | 250 |
|---------------------------------|------|------|------|------|
| ET171 neutre | 1,20 | 1,20 | 1,20 | 1,20 |
| ET171 + Tampo. 1 couleur | 4,32 | 2,84 | 2,10 | 1,65 |

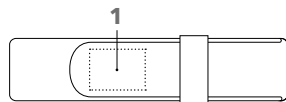

RÉF. ET 150

Pour 2 stylos

Étui en cuir noir.

Dimensions : 150 x 35 x 15 mm

IMPRESSION / DIMENSIONS

Langue 1 Tampographie, 1 couleur / Gravure laser 30 x 22 mm

TARIFS (€) (Tarifs complémentaires voir page 45)

Tarifs de vente conseillés en € HT incluant : les frais de port (1 point France métropolitaine, 1 livraison hors Corse).

| | 25 | 50 | 100 | 250 |
|---------------------------------|------|------|------|------|
| ET150 neutre | 5,64 | 5,64 | 5,64 | 5,64 |
| ET150 + Tampo. 1 couleur | - | 7,28 | 6,54 | 6,09 |
| ET150 + 1 Gravure laser | - | 7,87 | 7,12 | 6,68 |

RÉF. ET 154

Pour 1 stylo

Étui en plastique noir et argent avec couvercle transparent et support pour toutes épaisseurs de stylos.

Dimensions : 160 x 35 x 25 mm

IMPRESSION / DIMENSIONS

Couvercle 1 Tampographie, 1 couleur 50 x 10 mm

TARIFS (€) (Tarifs complémentaires voir page 45)

Tarifs de vente conseillés en € HT incluant : les frais de port (1 point France métropolitaine, 1 livraison hors Corse).

| | 25 | 50 | 100 | 250 |
|---------------------------------|------|------|------|------|
| ET154 neutre | 1,20 | 1,20 | 1,20 | 1,20 |
| ET154 + Tampo. 1 couleur | 4,32 | 2,84 | 2,10 | 1,65 |

NOTE STRUCTURE

ASTUCIEUSEMENT STRUCTURÉ.

Pratique avec son format A5, élégant avec sa couverture texturée, permettant d'intégrer directement un stylo dans sa couverture. Le Notebook Structure deviendra vite un incontournable de votre quotidien.



NOTEBOOK STRUCTURE

Photo à l'échelle 1:4



Impression digitale

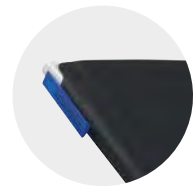

Rangement pour stylo.

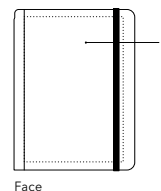

Face

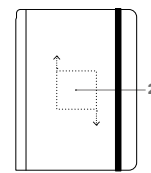

Face

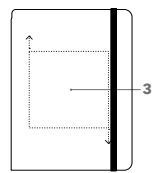

Face

RÉF. NB01

Carnet noir à couverture avec effet texturé

Carnet noir intégrant un porte stylo et un marque-page. Une bande élastique permet de maintenir le carnet fermé.

Carnet de 80 pages blanches et détachables 100g/m².

Linéature :

Vierge

Dimensions : ~ DIN A5

TARIFS (€) (Tarifs complémentaires voir page 45)

Tarifs de vente conseillés en € ht incluant : 1 impression, 1 position, les frais techniques et les frais de port (1 point France métropolitaine, 1 livraison hors Corse).

| NB01 + impression | 25 | 50 | 100 | 250 |
|---------------------------------|-------|-------|-------|-------|
| Impression digitale | 13,12 | 11,63 | 10,89 | 10,44 |
| Gravure Laser 50X50 FT inclus | 11,29 | 9,91 | 9,14 | 8,63 |
| Gravure Laser 100X100 FT inclus | 12,05 | 10,66 | 9,60 | 9,08 |

Tarifs d'impression voir page 45

IMPRESSION / DIMENSIONS

| Dessus | | |
|--------|---------------------|--------------|
| 1 | Impression digitale | 125 x 190 mm |
| 2 | Gravure | 50 x 50 mm |
| 3 | Gravure | 100 x 100 mm |

NOTE STRUCTURE MAGNET

FONCTIONNEL ET ÉLÉGANT.

Le Notebook Structure Magnet est équipé d'un rabat magnétique qui permet de le maintenir fermé. Ce rabat contient un emplacement pour ranger un stylo. Facilement transportable il vous suivra très vite partout.



NOTEBOOK STRUCTURE MAGNET

Photo à l'échelle 1:4



Impression digitale



Rangement pour stylo.



Noir

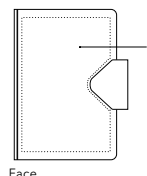

Face

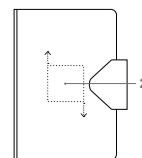

Face

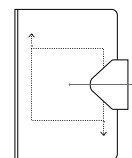

Face

RÉF. NB02

Carnet noir à couverture avec effet texturé

Carnet noir intégrant un porte stylo et un marque-page. Un rabat magnétique permet de maintenir le carnet fermé.

Carnet de 80 pages blanches et détachables 100g/m².

Linéature :

Vierge

Dimensions: ~ DIN A5

TARIFS (€) (Tarifs complémentaires voir page 45)

Tarifs de vente conseillés en € ht incluant : 1 impression, 1 position, les frais techniques et les frais de port (1 point France métropolitaine, 1 livraison hors Corse).

| NB02 + impression | 25 | 50 | 100 | 250 |
|---------------------------------|-------|-------|-------|-------|
| Impression digitale | 13,27 | 11,78 | 11,04 | 10,59 |
| Gravure Laser 50X50 FT inclus | 11,44 | 10,06 | 9,29 | 8,78 |
| Gravure Laser 100X100 FT inclus | 12,20 | 10,81 | 9,75 | 9,23 |

Tarifs d'impression voir page 45

IMPRESSION / DIMENSIONS

| Dessus | 1 | Impression digitale | 125 x 190 mm |
|--------|---|---------------------|--------------|
| | 2 | Gravure | 50 x 50 mm |
| | 3 | Gravure | 100 x 100 mm |

NOTEBOOK SOFT



Photo à l'échelle 1:4

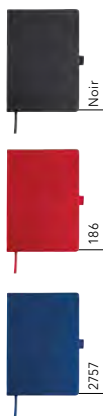

Impression digitale

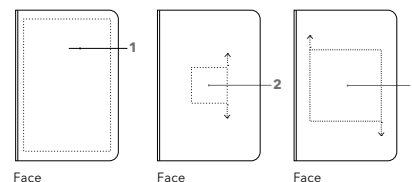

RÉF. NB03

Carnet avec couverture en finition soft touch

Carnet disponible en noir, rouge et bleu. Il intègre un marque-page. Et en option vous pouvez rajouter son étui stylo noir disponible avec 7 couleurs d'élastique (NB04). Carnet de 96 pages blanches et détachables 80g/m².

Linéature :

Vierge

Dimensions : ~ DIN A5

TARIFS (€) (Tarifs complémentaires voir page 45)

Tarifs de vente conseillés en € ht incluant : 1 impression, 1 position, les frais techniques et les frais de port (1 point France métropolitaine, 1 livraison hors Corse).

| NB03 + impression | 25 | 50 | 100 | 250 |
|---------------------------------|-------|-------|------|------|
| Impression digitale | 11,51 | 10,02 | 9,28 | 8,83 |
| Gravure Laser 50X50 FT inclus | 9,68 | 8,30 | 7,53 | 7,02 |
| Gravure Laser 100X100 FT inclus | 10,44 | 9,05 | 7,99 | 7,47 |

Tarifs d'impression voir page 45

IMPRESSION / DIMENSIONS

| Face | | |
|------|---------------------|--------------|
| 1 | Impression digitale | 125 x 190 mm |
| 2 | Gravure | 50 x 50 mm |
| 3 | Gravure | 100 x 100 mm |

HOLDER SOFT

Photo à l'échelle 1:4

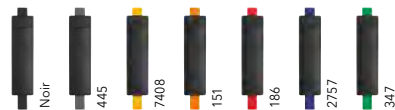

Compatible avec carnet NB03

RÉF. NB04

Etui noir pour stylo

compatible avec le carnet NB03. Il permet de rajouter une élégante touche colorée à votre carnet. Élastique disponible en 7 couleurs.

Dimensions étui : 4,5 x 16,2 cm

TARIFS (€) (Tarifs complémentaires voir page 45)

Tarifs de vente conseillés en € ht incluant : 1 impression, 1 position, les frais techniques et les frais de port (1 point France métropolitaine, 1 livraison hors Corse).

| NB04 | 25 | 50 | 100 | 250 |
|--------|------|------|------|------|
| neutre | 1,26 | 1,26 | 1,26 | 1,26 |

NOTEBOOK PAPER

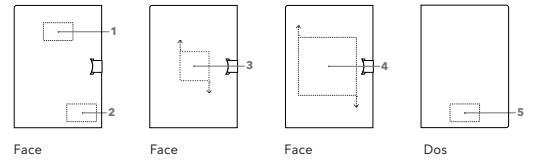

RÉF. NB05

Carnet fabriqué avec du papier certifié FSC®
Licence No. C105128
C'est un carnet éco-responsable, il n'y a pas de plastique. Un emplacement pour le stylo est astucieusement intégré dans la couverture du carnet. Une combinaison idéale avec nos stylos biodégradables. Carnet de 96 pages blanches 80g/m².

Linéature :
Vierge

Dimensions: ~ DIN A5

TARIFS (€) (Tarifs complémentaires voir page 45)

Tarifs de vente conseillés en € ht incluant : 1 impression, 1 position, les frais techniques et les frais de port (1 point France métropolitaine, 1 livraison hors Corse).

| NB05 + impression | 25 | 50 | 100 | 250 |
|--|------|------|------|------|
| Impression standard | 5,75 | 4,27 | 3,53 | 3,08 |
| Gravure Laser 50X50 FT inclus | 6,74 | 5,36 | 4,59 | 4,08 |
| Gravure Laser 100X100 FT inclus | 7,50 | 6,11 | 5,05 | 4,53 |

Tarifs d'impression voir page 45

IMPRESSION / DIMENSIONS

| Face | | |
|----------|---------------------|--------------|
| 1 | Impression standard | 50 x 30 mm |
| 2 | Impression standard | 50 x 30 mm |
| 3 | Gravure | 50 x 50 mm |
| 4 | Gravure | 100 x 100 mm |

| Dos | | |
|----------|---------------------|------------|
| 5 | Impression standard | 50 x 30 mm |

Attention : Impression standard uniquement réalisable en blanc ou en noir.

NOTEBOOK PAPER, SMALL

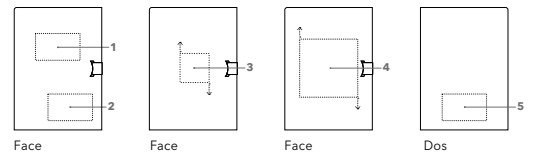

RÉF. NB06

Petit carnet fabriqué avec du papier certifié FSC®.
Licence No. C105128
C'est un carnet éco-responsable, il n'y a pas de plastique. Un emplacement pour le stylo est astucieusement intégré dans la couverture du carnet. Une combinaison idéale avec nos stylos biodégradables. Carnet de 96 pages blanches 80g/m².

Linéature :
Vierge

Dimensions: ~ DIN A6

TARIFS (€) (Tarifs complémentaires voir page 45)

Tarifs de vente conseillés en € ht incluant : 1 impression, 1 position, les frais techniques et les frais de port (1 point France métropolitaine, 1 livraison hors Corse).

| NB06 + impression | 25 | 50 | 100 | 250 |
|---------------------------------------|------|------|------|------|
| Impression standard | 4,87 | 3,39 | 2,65 | 2,20 |
| Gravure Laser 50X50 FT inclus | 5,86 | 4,48 | 3,71 | 3,20 |
| Gravure Laser 83X100 FT inclus | 6,62 | 5,23 | 4,17 | 3,65 |

Tarifs d'impression voir page 45

IMPRESSION / DIMENSIONS

| Dessus | | |
|----------|---------------------|-------------|
| 1 | Impression standard | 50 x 30 mm |
| 2 | Impression standard | 50 x 30 mm |
| 3 | Gravure | 50 x 50 mm |
| 4 | Gravure | 83 x 100 mm |

| Dos | | |
|----------|---------------------|------------|
| 5 | Impression standard | 50 x 30 mm |

Attention : Impression standard uniquement réalisable en blanc ou en noir.

KING CAN

LE DESIGN ET L'EFFICIENCE.

Le King Can de senator® est le mug nomade par excellence. Il vous accompagnera dans votre quotidien en conservant vos boissons chaudes ou froides.



PICS KING CAN

Photo à l'échelle 1:2



RÉF. 0755 / 0765

Gobelet isotherme étanche, à double paroi. Acier inoxydable 18/8. Livré en boîte individuelle cartonnée blanche incluse dans le prix.

0755: King Can
0765: King Can pour sublimation

Hauteur : ~ 149 mm
Diamètre : ~ 71 mm
Contenance : ~ 0,33 l

SERVICES

Livré en boîte individuelle cartonnée blanche.

TARIFS (€) (Tarifs complémentaires voir page 45)

Tarifs de vente conseillés en € HT incluant : 1 impression, 1 position, les frais techniques et les frais de port (1 point France métropolitaine, 1 livraison hors Corse).

| 0755 + impression | 72 | 108 | 250 | 500 |
|----------------------------------|-----------|-----------|------------|------------|
| Gravure, 1 position | 15,06 | 14,32 | 13,87 | 13,73 |
| Transfer print, 1 couleur | 14,32 | 13,58 | 13,13 | 12,99 |
| Couleur / position sup. | 2,23 | 1,48 | 1,04 | 0,90 |
| 0765 | 36 | 72 | 108 | 250 |
| Incl. Sublimation | 16,85 | 15,36 | 14,62 | 14,17 |

Tarifs d'impression voir page 45

IMPRESSION / DIMENSIONS

| Extérieur | | |
|-----------|--|---|
| 1 | Sublimation (Le blanc sera remplacé par le fond couleur métal du mug) | 150 x 80 mm |
| 2 | Transfer print | 210 x 115 mm |
| 3 | Gravure | 12 cm ² (p. ex. 20 x 60 mm) |

KING CAN MINI

Photo à l'échelle 1:2



INTRODUCTION



Transfer print

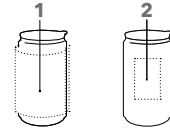

STYLOS

RÉF. 0785

Gobelet isotherme étanche,
à double paroi. Acier inoxydable 18/8.
Livré en boîte individuelle cartonnée
blanche incluse dans le prix.

Hauteur : ~ 127 mm
Diamètre : ~ 71 mm
Contenance : ~ 0,26 ℓ

SERVICES

Livré en boîte individuelle cartonnée
blanche.

TARIFS (€) (Tarifs complémentaires voir page 45)

Tarifs de vente conseillés en € HT incluant : 1 impression, 1 position, les frais techniques et les frais de port (1 point France métropolitaine, 1 livraison hors Corse).

| 0785 + impression | 72 | 108 | 250 | 500 |
|----------------------------------|-------|-------|-------|-------|
| Gravure, 1 position | 14,76 | 14,02 | 13,57 | 13,43 |
| Transfer print, 1 couleur | 14,02 | 13,28 | 12,83 | 12,69 |
| Couleur / position sup. | 2,23 | 1,48 | 1,04 | 0,90 |

Tarifs d'impression voir page 45

IMPRESSION / DIMENSIONS

| Extérieur | 1 | 2 | |
|----------------|---|---|---------------------|
| Transfer print | | | 210 x 90 mm |
| Gravure | | | 12 cm ² |
| | | | (p. ex. 20 x 60 mm) |

NOTEBOOKS

TROPHY

Photo à l'échelle 1:2



Transfer print

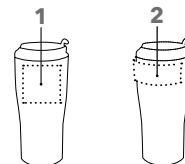

MUGS

RÉF. 0750

Gobelet isotherme étanche
à double paroi en acier inoxydable 18/8
avec couvercle en plastique noir. Livré
en boîte individuelle cartonnée blanche
incluse dans le prix.

Hauteur : ~ 175 mm
Diamètre : ~ 82 mm
Contenance : ~ 0,4 ℓ

SERVICES

Livré en boîte individuelle cartonnée
blanche.

TARIFS (€) (Tarifs complémentaires voir page 45)

Tarifs de vente conseillés en € HT incluant : 1 impression, 1 position, les frais techniques et les frais de port (1 point France métropolitaine, 1 livraison hors Corse).

| 0750 + impression | 72 | 108 | 250 | 500 |
|----------------------------------|-------|-------|-------|-------|
| Gravure, 1 position | 15,06 | 14,32 | 13,87 | 13,73 |
| Transfer print, 1 couleur | 14,32 | 13,58 | 13,13 | 12,99 |
| Couleur / position sup. | 2,23 | 1,48 | 1,04 | 0,90 |

Tarifs d'impression voir page 45

IMPRESSION / DIMENSIONS

| Extérieur | 1 | 2 | |
|----------------|---|---|---------------------|
| Transfer print | | | 60 x 60 mm |
| Gravure | | | 12 cm ² |
| | | | (p. ex. 20 x 60 mm) |
| Transfer print | | | 150 x 30 mm |

SERVICES

PICS OUTDOOR

UNE LONGUE DURÉE DE VIE POUR CE MUG VINTAGE AU CHARME INDÉNIABLE.

Le mug idéal pour les activités en extérieur. Il résiste aux chutes et aux intempéries. Facile à emmener, il transportera votre marque avec brio.



PICS OUTDOOR

Photo à l'échelle 1:2



Sublimation



Sublimation



Blanc

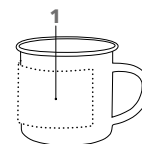

RÉF. 0372

Mug en métal

recouvert d'une couche d'émail blanche brillante. Livré en boîte individuelle cartonnée blanche incluse dans le prix.

Hauteur : ~81 mm

Diamètre : ~87 mm

Contenance : ~0,3 l

SERVICES

Livré en boîte individuelle cartonnée blanche

TARIFS (€) (Tarifs complémentaires voir page 45)

Tarifs de vente conseillés en € HT incluant : 1 impression, 1 position, les frais techniques et les frais de port (1 point France métropolitaine, 1 livraison hors Corse).

| 0372 + impression | 36 | 72 | 108 | 250 |
|-------------------|-------|-------|-------|-------|
| Incl. Sublimation | 12,84 | 11,35 | 10,61 | 10,16 |

IMPRESSION / DIMENSIONS

Extérieur 1 Sublimation 185 x 60 mm

PICS ELITE

Photo à l'échelle 1:2

Sublimation



Sublimation

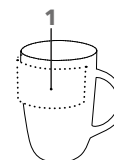

RÉF. 0354

Élégant mug conique
grès, blanche brillante

Hauteur : ~ 99 mm
Diamètre : ~ 82 mm
Contenance : ~ 0,25 l

SERVICES

Boîtes : voir page 39

TARIFS (€) (Tarifs complémentaires voir page 45)

Tarifs de vente conseillés en € ht incluant : 1 impression, 1 position, les frais techniques et les frais de port (1 point France métropolitaine, 1 livraison hors Corse).

| | | | | |
|--------------------------|-----------|-----------|------------|------------|
| 0354 + impression | 36 | 72 | 108 | 250 |
| Incl. Sublimation | 9,06 | 7,57 | 6,83 | 6,38 |

IMPRESSION / DIMENSIONS

Extérieur **1** Sublimation 180 x 35 mm

PICS ELITE INSIDE

Photo à l'échelle 1:2

Sublimation

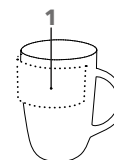

RÉF. 0355

Élégant mug conique
en grès blanc brillant avec intérieur coloré.

Hauteur : ~ 99 mm
Diamètre : ~ 82 mm
Contenance : ~ 0,25 l

SERVICES

Boîtes : voir page 39

TARIFS (€) (Tarifs complémentaires voir page 45)

Tarifs de vente conseillés en € ht incluant : 1 impression, 1 position, les frais techniques et les frais de port (1 point France métropolitaine, 1 livraison hors Corse).

| | | | | |
|--------------------------|-----------|-----------|------------|------------|
| 0355 + impression | 36 | 72 | 108 | 250 |
| Incl. Sublimation | 9,80 | 8,31 | 7,57 | 7,12 |

IMPRESSION / DIMENSIONS

Extérieur **1** Sublimation 180 x 35 mm

PICS SOLID

Photo à l'échelle 1:2



Sublimation

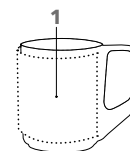

RÉF. 0358

Mug en grès blanc brillant avec une anse originale personnalisable en sublimation.

Hauteur : ~ 99 mm
Diamètre : ~ 80 mm
Contenance : ~ 0,25 l

TARIFS (€) (Tarifs complémentaires voir page 45)

Tarifs de vente conseillés en € ht incluant : 1 impression, 1 position, les frais techniques et les frais de port (1 point France métropolitaine, 1 livraison hors Corse).

| 0358 + impression | 36 | 72 | 108 | 250 |
|--------------------------|------|------|------|------|
| Incl. Sublimation | 9,20 | 7,71 | 6,97 | 6,52 |

IMPRESSION / DIMENSIONS

Extérieur **1** Sublimation 180 x 80 mm

SERVICES

Boîtes : voir page 39

PICS COSMOS

Photo à l'échelle 1:2



Sublimation

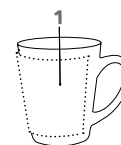

RÉF. 0356

Grand mug conique en grès blanc brillant au look résolument moderne.

Hauteur : ~ 107 mm
Diamètre : ~ 95 mm
Contenance : ~ 0,33 l

TARIFS (€) (Tarifs complémentaires voir page 45)

Tarifs de vente conseillés en € ht incluant : 1 impression, 1 position, les frais techniques et les frais de port (1 point France métropolitaine, 1 livraison hors Corse).

| 0356 + impression | 36 | 72 | 108 | 250 |
|--------------------------|-------|------|------|------|
| Incl. Sublimation | 10,57 | 9,08 | 8,34 | 7,89 |

IMPRESSION / DIMENSIONS

Extérieur **1** Sublimation 190 x 80 mm

SERVICES

Boîtes : voir page 39

PICS ONE

Photo à l'échelle 1:2



Sublimation

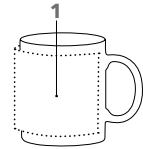

RÉF. 0323

Mug en grès blanc
brillant au design parfaitement cylindrique personnalisable en sublimation.

Hauteur : ~ 96 mm
Diamètre : ~ 82 mm
Contenance : ~ 0,3 l

SERVICES

Boîtes : voir page 39

TARIFS (€) (Tarifs complémentaires voir page 45)

Tarifs de vente conseillés en € ht incluant : 1 impression, 1 position, les frais techniques et les frais de port (1 point France métropolitaine, 1 livraison hors Corse).

| | | | | | |
|--------------------------|-----------|------------|------------|------------|--------------|
| 0323 + impression | 72 | 108 | 324 | 504 | 1 008 |
| Incl. Sublimation | 7,30 | 6,30 | 5,58 | 5,30 | 5,18 |

IMPRESSION / DIMENSIONS

Extérieur **1** Sublimation 200 x 80 mm

PICS TWO

Photo à l'échelle 1:2



Sublimation

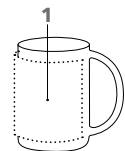

RÉF. 0324

Mug en grès blanc
brillant avec de fines parois personnalisable en sublimation.

Hauteur : ~ 105 mm
Diamètre : ~ 76 mm
Contenance : ~ 0,3 l

SERVICES

Boîtes : voir page 39

TARIFS (€) (Tarifs complémentaires voir page 45)

Tarifs de vente conseillés en € ht incluant : 1 impression, 1 position, les frais techniques et les frais de port (1 point France métropolitaine, 1 livraison hors Corse).

| | | | | |
|--------------------------|-----------|-----------|------------|------------|
| 0324 + impression | 36 | 72 | 108 | 250 |
| Incl. Sublimation | 8,61 | 7,12 | 6,38 | 5,93 |

IMPRESSION / DIMENSIONS

Extérieur **1** Sublimation 200 x 85 mm

PICS CLASSIC

Photo à l'échelle 1:2



RÉF. 0362

Mug cylindrique de forme classique
en grès blanc brillant légèrement évasé sur la partie haute

Hauteur : ~ 105 mm
Diamètre : ~ 79 mm
Contenance : ~ 0,25 l

SERVICES

Boîtes : voir page 39

TARIFS (€) (Tarifs complémentaires voir page 45)

Tarifs de vente conseillés en € ht incluant : 1 impression, 1 position, les frais techniques et les frais de port (1 point France métropolitaine, 1 livraison hors Corse).

| | | | | |
|--------------------------|-----------|-----------|------------|------------|
| 0362 + impression | 36 | 72 | 108 | 250 |
| Incl. Sublimation | 8,61 | 7,12 | 6,38 | 5,93 |

IMPRESSION / DIMENSIONS

Extérieur **1** Sublimation 170 x 70 mm

PICS MINI

Photo à l'échelle 1:2



RÉF. 0501

Mug en grès blanc
brillant au design parfaitement cylindrique personnalisable en sublimation. Livré en boîte individuelle cartonnée blanche incluse dans le prix.

Hauteur : ~ 70 mm
Diamètre : ~ 71 mm
Contenance : ~ 0,2 l

SERVICES

Boîtes : voir page 39

TARIFS (€) (Tarifs complémentaires voir page 45)

Tarifs de vente conseillés en € ht incluant : 1 impression, 1 position, les frais techniques et les frais de port (1 point France métropolitaine, 1 livraison hors Corse).

| | | | | | |
|--------------------------|-----------|-----------|------------|------------|------------|
| 0501 + impression | 48 | 96 | 144 | 288 | 576 |
| Incl. Sublimation | 5,88 | 5,52 | 5,38 | 5,23 | 4,88 |

IMPRESSION / DIMENSIONS

Extérieur **1** Sublimation 170 x 55 mm

MAXIM**UNE FORME DIFFÉRENTE QUI ATTIRE L'ATTENTION.**

L'opposition parfaite entre une forme arrondie et des profils marqués. Une tasse fabriquée en Europe qui se démarquera et fera remarquer votre marque.

MAXIM

Photo à l'échelle 1:2

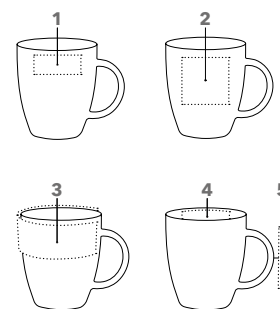
**RÉF. 0914**

Tasse en porcelaine blanche brillante au design recherché, conique avec 2 arêtes parfaitement marquées.

Hauteur : ~ 99 mm
Diamètre : ~ 86 mm
Contenance : ~ 0,3 l

SERVICES

Boîtes : voir page 39

TARIFS (€) (Tarifs complémentaires voir page 45)

Tarifs de vente conseillés en € ht incluant : 1 impression, 1 position, les frais techniques et les frais de port (1 point France métropolitaine, 1 livraison hors Corse).

| 0914 + impression | 108 | 250 | 500 | 1 000 |
|----------------------------------|------|------|------|-------|
| Direct print, 1 couleur | 5,48 | 5,03 | 4,89 | 4,80 |
| Gravure, 1 couleur | 6,96 | 6,51 | 6,37 | 6,29 |
| Transfer print, 1 couleur | 6,22 | 5,77 | 5,63 | 5,55 |
| Couleur / position sup. | 1,48 | 1,04 | 0,90 | 0,81 |

Tarifs d'impression voir page 45

IMPRESSION / DIMENSIONS

| Extérieur | 1 | Direct print | 50 x 20 mm |
|-----------|---|----------------|-------------|
| | | 2 | Gravure |
| Intérieur | 3 | Transfer print | 50 x 50 mm |
| | 4 | Transfer print | 225 x 35 mm |
| Anse | 5 | Transfer print | 70 x 7 mm |

MAXIM ESPRESSO SET

Photo à l'échelle 1:2

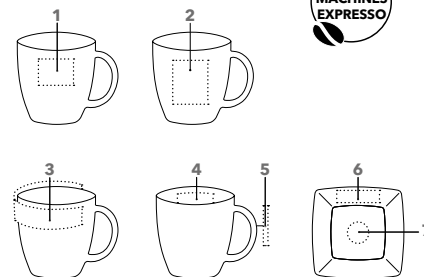

RÉF. 0977

Espresso Set

Tasse et Sous-tasse en porcelaine blanche.

Hauteur : ~ 55 mm

Diamètre : ~ 60 mm

Contenance : ~ 0.08 l

Diamètre Sous-tasse : ~ 116 mm

TARIFS (€) (Tarifs complémentaires voir page 45)

Tarifs de vente conseillés en € ht incluant : 1 impression, 1 position, les frais techniques et les frais de port (1 point France métropolitaine, 1 livraison hors Corse).

| 0977 + impression | 108 | 250 | 500 | 1 000 |
|----------------------------------|------|------|------|-------|
| Gravure, 1 couleur | 9,47 | 9,02 | 8,88 | 8,80 |
| Transfer print, 1 couleur | 8,73 | 8,28 | 8,14 | 8,06 |
| Couleur / position sup. | 1,48 | 1,04 | 0,90 | 0,81 |

Tarifs d'impression voir page 45

IMPRESSION / DIMENSIONS

| Extérieur | | |
|------------|----------------|-------------|
| 1 | Gravure | 40 x 15 mm |
| 2 | Transfer print | 30 x 40 mm |
| 3 | Transfer print | 170 x 10 mm |
| Intérieur | | |
| 4 | Transfer print | 30 x 5 mm |
| Anse | | |
| 5 | Transfer print | 30 x 3 mm |
| Sous-tasse | | |
| 6 | Transfer print | 55 x 15 mm |
| 7 | Transfer print | ∅ 25 mm |

MAXIM CAFÉ

Photo à l'échelle 1:2

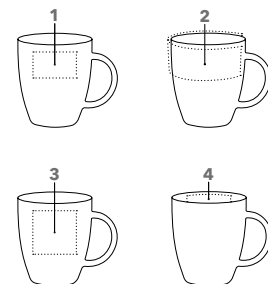

RÉF. 0907

Petite tasse en porcelaine

blanche brillante, au design recherché, conique avec 2 arêtes parfaitement marquées, compatible avec les machines à espresso.

Hauteur : ~ 82 mm

Diamètre : ~ 80 mm

Contenance : ~ 0,2 l

TARIFS (€) (Tarifs complémentaires voir page 45)

Tarifs de vente conseillés en € ht incluant : 1 impression, 1 position, les frais techniques et les frais de port (1 point France métropolitaine, 1 livraison hors Corse).

| 0907 + impression | 108 | 250 | 500 | 1 000 |
|----------------------------------|------|------|------|-------|
| Gravure, 1 couleur | 6,92 | 6,47 | 6,33 | 6,25 |
| Transfer print, 1 couleur | 6,18 | 5,73 | 5,59 | 5,51 |
| Couleur / position sup. | 1,48 | 1,04 | 0,90 | 0,81 |

Tarifs d'impression voir page 45

IMPRESSION / DIMENSIONS

| Extérieur | | |
|-----------|----------------|-------------|
| 1 | Gravure | 40 x 30 mm |
| 2 | Transfer print | 215 x 20 mm |
| 3 | Transfer print | 40 x 50 mm |
| Intérieur | | |
| 4 | Transfer print | 40 x 5 mm |
| Anse | | |
| 5 | Transfer print | 50 x 5 mm |

SERVICES

Boîtes : voir page 39

MAXIM CAFÉ SET

Photo à l'échelle 1:2



Transfer print

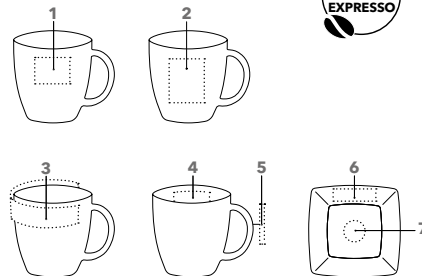

INTRODUCTION

STYLOS

RÉF. 0937

Set

Tasse et Sous-tasse en porcelaine blanche, compatible avec les machines à expresso.

Hauteur : ~ 82 mm

Diamètre : ~ 80 mm

Contenance : ~ 0,2 l

Diamètre Sous-tasse : ~ 148 mm

TARIFS (€) (Tarifs complémentaires voir page 45)

Tarifs de vente conseillés en € ht incluant : 1 impression, 1 position, les frais techniques et les frais de port (1 point France métropolitaine, 1 livraison hors Corse).

| 0937 + impression | 108 | 250 | 500 | 1 000 |
|----------------------------------|------|------|------|-------|
| Gravure, 1 couleur | 9,32 | 8,87 | 8,73 | 8,65 |
| Transfer print, 1 couleur | 8,58 | 8,13 | 7,99 | 7,91 |
| Couleur / position sup. | 1,48 | 1,04 | 0,90 | 0,81 |

Tarifs d'impression voir page 45

IMPRESSION / DIMENSIONS

| | | | |
|-------------------|---|----------------|-------------|
| Extérieur | 1 | Gravure | 40 x 30 mm |
| | 2 | Transfer print | 40 x 50 mm |
| | 3 | Transfer print | 215 x 20 mm |
| Intérieur | 4 | Transfer print | 40 x 5 mm |
| Anse | 5 | Transfer print | 50 x 5 mm |
| Sous-tasse | 6 | Transfer print | 70 x 20 mm |
| | 7 | Transfer print | Ø 35 mm |

MAXIM ASSIETTES

Photo à l'échelle 1:2



Transfer print

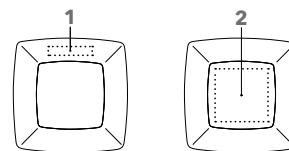

NOTEBOOKS

MUGS

RÉF. 0927 / 0997 / 0998

Assiette 0927

en porcelaine blanche

Assiette plate 0997

en porcelaine blanche

Assiette creuse 0998

en porcelaine blanche

Assiette Ø: ~ 210 mm

Assiette plate Ø: ~ 260 mm

Assiette creuse Ø: ~ 230 mm

TARIFS (€) (Tarifs complémentaires voir page 45)

Tarifs de vente conseillés en € ht incluant : 1 impression, 1 position, les frais techniques et les frais de port (1 point France métropolitaine, 1 livraison hors Corse).

| 0927 + impression | 108 | 250 | 500 | 1 000 |
|----------------------------------|------|------|------|-------|
| Transfer print, 1 couleur | 8,62 | 8,17 | 8,03 | 7,95 |
| 0997 + impression | 108 | 250 | 500 | 1 000 |
| Transfer print, 1 couleur | 9,28 | 8,83 | 8,69 | 8,61 |
| 0998 + impression | 108 | 250 | 500 | 1 000 |
| Transfer print, 1 couleur | 9,20 | 8,75 | 8,61 | 8,53 |
| Couleur / position sup. | 1,48 | 1,04 | 0,90 | 0,81 |

Tarifs d'impression voir page 45

IMPRESSION / DIMENSIONS

| | | | |
|-------------|---|----------------|--------------|
| 0927 | 1 | Transfer print | 70 x 25 mm |
| | 2 | Transfer print | 100 x 100 mm |
| 0997 | 1 | Transfer print | 100 x 20 mm |
| | 2 | Transfer print | 100 x 100 mm |
| 0998 | 1 | Transfer print | 80 x 20 mm |
| | 2 | Transfer print | 70 x 70 mm |

SERVICES

MAXIM START-UP BOX

Photo à l'échelle 1:3



Blanc

TARIFS (€) (Tarifs complémentaires voir page 45)

Tarifs de vente conseillés en € HT incluant : 1 impression, 1 position, les frais techniques et les frais de port (1 point France métropolitaine, 1 livraison hors Corse).

| | 1 | 3 | 5 | 10 |
|---|--------|--------|--------|--------|
| 0952 + Transfert print 1 couleur | 626,54 | 571,78 | 538,48 | 528,12 |

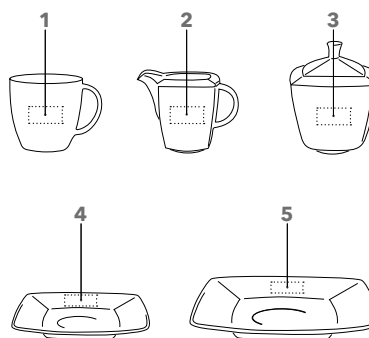

RÉF. 0952

Service de 74 pièces en porcelaine

blanche,

compatible avec les machines à espresso:

24 tasses + sous-tasses,

24 assiettes,

1 crémier,

1 sucrier

Hauteur tasse : ~ 82 mm

Diamètre tasse : ~ 80 mm

Contenance tasse : ~ 0,2 l

Diamètre sous-tasse : ~ 150 mm

Diamètre assiette : ~ 210 mm

Hauteur crémier : ~ 78 mm

Hauteur sucrier : ~ 78 mm

(avec couvercle ~ 115 mm)

IMPRESSION / DIMENSIONS

| | | | |
|-------------------|----------|----------------|------------|
| Tasse | 1 | Transfer print | 40 x 20 mm |
| Crémier | 2 | Transfer print | 40 x 20 mm |
| Sucrier | 3 | Transfer print | 40 x 20 mm |
| Sous-tasse | 4 | Transfer print | 40 x 20 mm |
| Assiette | 5 | Transfer print | 40 x 20 mm |

EMBALLÉS AVEC SOIN, PROTÉGÉS SUR LA ROUTE.

Les mugs Senator® sont emballés, par défaut, en carton de 36 pièces. Ils peuvent être emballés individuellement sur demande.

EMBALLAGES



RÉF. P1A / P1A XL

Boîte P1A
en carton blanc. Pour 1 mug.
Dimensions: 125 × 90 × 120 mm

Boîte P1A XL
en carton blanc. Pour 1 mug.
Dimensions: 130 × 110 × 120 mm

TARIF (Tarifs complémentaires voir page 45)

Tarifs de vente conseillés en € HT hors frais de manutention.

| | Par pièce |
|---------------------------------------|-----------|
| P1A (Boîte individuelle) | 0,55 |
| P1A XL (Boîte individuelle XL) | 0,83 |

RÉF. P36

Boîte P36
en carton marron. Pour 36 mugs.
Dimensions: 540 × 360 × 390 mm

TARIF (Tarifs complémentaires voir page 45)

Tarifs de vente conseillés en € HT incluant : la mise sous boîte et les frais de port (1 point France métropolitaine, 1 livraison hors Corse).

| | |
|---------------------------------|---------------------------------|
| P36 (Boîte pour 36 mugs) | Packaging standard sans surcoût |
|---------------------------------|---------------------------------|

NOS TECHNIQUES D'IMPRESSION SUR LES STYLOS ET LES NOTEBOOKS

IMPRESSION STANDARD SUR METAL



GRAVURE LASER



IMPRESSION STANDARD SUR METAL

Les surfaces de nos stylos en métal sont variées, elles peuvent être laquées, brillantes, mates....

Technologie :

Afin de vous offrir une personnalisation durable, nous avons développé une méthode d'impression sur le métal. Nous avons rajouté une étape de „durcissement“ pour en assurer la durabilité.

Avantages :

- Résiste sur les surfaces laquées
- Couleurs brillantes
- Permet de réaliser des couleurs précises.

GRAVURE LASER

Cette méthode de personnalisation donne à votre produit un impact publicitaire “indélébile”. En fonction des stylos, vous avez la possibilité de graver votre message à 360°.

Technologie :

Nous utilisons un laser haute précision contrôlé par ordinateur qui “décape” la surface à graver, permettant ainsi de faire apparaître la couche métallique du dessous.

Avantages :

- Un résultat smart et tendance
- Marquage en profondeur avec des lignes fines
- Permet la personnalisation nominative

IMPRESSION DIGITALE



STANDARD PRINT / GRAVURE LASER

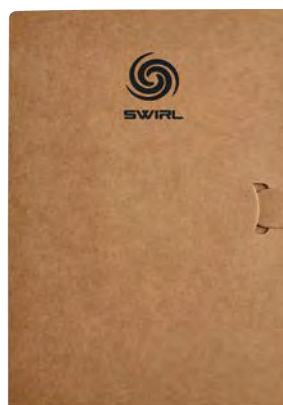

IMPRESSION DIGITALE

L'impression digitale permet d'imprimer en quadrichromie sur nos Notebooks. Elle s'effectue en impression directe sur la quasi totalité du carnet. Du fait de ces spécificités nous pouvons commencer à imprimer à partir 25 pièces.

Technologie :

La méthode consiste à mixer les 4 couleurs de base CMJN afin d'obtenir les coloris souhaités. Pour l'impression sur des Notebooks de couleur nous rajoutons une sous-couche de blanc.

Avantages :

- Impression possible jusqu'aux limites des Notebooks
- Réalisation de dégradés complexes
- Rendu photo-réaliste

STANDARD PRINT

Pour l'impression sur nos Notebooks, nous utilisons un procédé qui nous permet d'imprimer en noir ou en blanc avec beaucoup de détails.

Technologie :

Pour l'impression sur nos Notebooks, nous utilisons un procédé qui nous permet d'imprimer en noir ou en blanc avec beaucoup de détails.

Avantages :

- Impression précise
- Détails et finesses

GRAVURE LASER

Les surfaces souples de nos Notebooks ou de nos étuis peuvent être personnalisées en gravure laser. Cette technique permet d'obtenir un rendu particulièrement noble.

Technologie :

La gravure laser permet de graver durablement votre logo dans la surface des Notebooks.

Avantages :

- Discret et élégant
- Léger effet 3D
- Attire tous les regards

NOS TECHNIQUES D'IMPRESSION SUR LES MUGS

DIRECT PRINT



TRANSFER PRINT



DIRECT PRINT

Le Direct Print est un procédé d'impression permettant d'économiser du temps et de l'argent. Nous imprimons sans trame ce qui nous permet d'obtenir des couleurs riches et éclatantes. Un grand nombre de nos mugs peuvent être imprimés à l'aide de ce procédé rentable et économique.

Technologie :

Le Direct Print est un procédé d'impression qui nous permet d'appliquer l'encre directement sur le mug via l'intermédiaire d'un écran.

Avantages :

- Délais de production courts
- Coût
- Idéal pour les fichiers sans dégradés

TRANSFER PRINT

Avec le Transfer Print nos mugs peuvent être imprimés à différents emplacements. Sur le corps du mug mais aussi à l'intérieur ou sur l'anse.

Technologie :

Le Transfer Print est une méthode de personnalisation qui consiste dans un premier temps à imprimer le logo sur une étiquette puis dans un second temps à appliquer cette étiquette sur le mug avant de le passer au four.

Avantages :

- Surface plus importante qu'en Direct Print
- Idéal pour les fichiers avec dégradés
- Des dégradés de couleurs quasiment parfaits

GRAVURE



SUBLIMATION



GRAVURE

Les surfaces de nos mugs colorés ou de nos mugs en métal peuvent être personnalisées en gravure laser. Cette technique permet d'obtenir un rendu tactile.

Technologie :

Nous utilisons un laser haute précision contrôlé par ordinateur qui „décape“ la surface à graver, permettant ainsi de creuser la matière.

Avantages :

- Impression tactile
- Idéal pour les mugs colorés
- Donne de la profondeur et de la structure à votre logo

SUBLIMATION

Nous vous proposons cette méthode sur 10 mugs différents.

Technologie :

La sublimation utilise la pression et la chaleur pour transférer les marquages en quadrichromie dans la couche de polymère du mug.



Avantages :

- Rendu des couleurs et brillance
- Impression photo-réaliste
- Disponible à partir de 72 pièces

DONNÉES PRODUITS

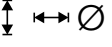

STYLOS

RB = rollerball, SB = stylo à bille, SP = stylo à plume



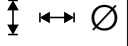

| Article | Modèle | Réf. | Matériau | Couleur d'encre | Recharge magic flow 1.0 mm |  en mm |  en g | Qte par carton | Page |
|-------------|--|------|-----------|-----------------|----------------------------|---|--|----------------|------|
| PHENIX | Stylo à bille | 3380 | Métal | Bleue | Métal, G2 | 140 x 15 x 12 | 37 | 250 | 6 |
| ARCTIC | Stylo à bille | 3390 | Métal | Bleue | Métal, G2 | 140 x 15 x 11 | 30 | 250 | 7 |
| ARVENT | Glossy Stylo à bille | 3360 | Métal | Bleue | Métal, G2 | 144 x 14 x 10 | 15,59 | 250 | 8 |
| ARVENT | Soft Touch Stylo à bille | 3365 | Métal | Bleue | Métal, G2 | 144 x 14 x 10 | 29,6 | 250 | 8 |
| ATTRACT | Stylo à bille | 3330 | Métal | Bleue | Métal, G2 | 136 x 14 x 11 | 24,3 | 250 | 9 |
| ATTRACT | Soft Touch Stylo à bille + Touch Pad Pen | 3335 | Métal | Bleue | Métal, G2 | 136 x 14 x 11 | 26,18 | 250 | 9 |
| GALANT | Stylo à bille | 3370 | Métal | Bleue | Métal, G2 | 138 x 13 x 11 | 25,2 | 250 | 10 |
| POINT | Metal Stylo à bille | 2866 | Plastique | Bleue | Métal, G2 | 137 x 9 x 12 | 12,7 | 1000 | 10 |
| STAR TEC | Star Tec Steel Stylo à bille | 2040 | Métal | Bleue | Métal, G2 | 133 x 14 x 10 | 17 | 250 | 11 |
| STAR TEC | Alu Stylo à bille | 2511 | Métal | Bleue | Métal, G2 | 133 x 14 x 10 | 5,96 | 250 | 11 |
| NAUTIC | Stylo à bille + Touch Pad Pen | 2754 | Métal | Bleue | Métal, G2 | 140 x 11 x 15 | 28 | 250 | 12 |
| NAUTIC | Black Stylo à bille | 3340 | Métal | Bleue | Métal, G2 | 145 x 11 x 15 | 28 | 250 | 12 |
| NAUTIC | Rollerball | 1092 | Métal | Bleue | RB Métal | 137 x 11 x 15 | 30 | 250 | 13 |
| NAUTIC | Stylo à bille | 2215 | Métal | Bleue | Métal, G2 | 140 x 11 x 15 | 29 | 250 | 13 |
| NAUTIC | Parure (Touch Pad Pen + RB) | 6297 | Métal | Bleue | Métal, G2 + RB | 158 x 53 x 25 | 102 | 15 | 13 |
| IMAGE | Black Line Stylo à bille | 2636 | Métal | Bleue | Métal, G2 | 140 x 11 x 14 | 30 | 250 | 14 |
| IMAGE | Black Line Stylo à plume | 104 | Métal | Bleue | Plume M | 139 x 12 x 14 | 30 | 250 | 15 |
| IMAGE | Black Line Rollerball | 1119 | Métal | Bleue | RB Métal | 140 x 12 x 14 | 34 | 250 | 15 |
| IMAGE | Black Line Parure (SB + SP) | 6205 | Métal | Bleue | Métal, G2 + Plume M | 168 x 68 x 28 | 142 | 50 | 15 |
| IMAGE | Black Line Parure (SB + RB) | 6206 | Métal | Bleue | Métal, G2 + RB | 194 x 132 x 19 | 146 | 50 | 15 |
| IMAGE | Black Line Parure (SB + SP) | 6151 | Métal | Bleue | Métal, G2 + Plume M | 194 x 132 x 19 | 213 | 15 | 15 |
| IMAGE | Black Line Parure (SB + RB) | 6179 | Métal | Bleue | Métal, G2 + RB | 194 x 32 x 19 | 220 | 15 | 15 |
| IMAGE | White Line Rollerball | 1146 | Métal | Bleue | RB Métal | 140 x 12 x 14 | 34 | 250 | 16 |
| IMAGE | White Line Stylo à bille | 2786 | Métal | Bleue | Métal, G2 | 140 x 11 x 14 | 30 | 250 | 16 |
| IMAGE | White Line Parure (SB + RB) | 6267 | Métal | Bleue | Métal, G2 + RB | 168 x 68 x 28 | 154 | 50 | 16 |
| IMAGE | Chrome Rollerball | 1036 | Métal | Bleue | RB Métal | 140 x 12 x 14 | 33 | 250 | 17 |
| IMAGE | Chrome Stylo à bille | 2158 | Métal | Bleue | Métal, G2 | 140 x 11 x 14 | 31 | 250 | 17 |
| IMAGE | Chrome Parure (SB + RB) | 6238 | Métal | Bleue | Métal, G2 + RB | 168 x 68 x 28 | 148 | 50 | 17 |
| IMAGE | Chrome Parure (SB + RB) | 6089 | Métal | Bleue | Métal, G2 + RB | 194 x 132 x 19 | 220 | 15 | 17 |
| CARBON LINE | Stylo à bille | 2159 | Métal | Bleue | Métal, G2 | 150 x 11 x 14 | 37 | 250 | 18 |
| CARBON LINE | Black Stylo à bille | 3350 | Métal | Bleue | Métal, G2 | 150 x 11 x 14 | 37 | 250 | 18 |
| CARBON | Stylo à plume | 76 | Métal | Bleue | Plume M | 143 x 11 x 14 | 39,4 | 150 | 19 |
| CARBON | Rollerball | 1037 | Métal | Bleue | RB Métal | 143 x 11 x 14 | 43 | 150 | 19 |
| CARBON | Parure (SB + RB) | 6240 | Métal | Bleue | Métal, G2 + RB | 193 x 82 x 40 | 280 | 20 | 19 |
| CARBON | Parure (SB + SP) | 6239 | Métal | Bleue | Métal, G2 + Plume M | 193 x 82 x 40 | 275 | 20 | 19 |
| TIZIO | Stylo à bille | 2400 | Métal | Bleue | Métal, G2 | 143 x 11 x 14 | 6,1 | 250 | 20 |
| TIZIO | Stylo à plume | 240 | Métal | Bleue | Métal, G2 + Plume M | 144 x 11 x 14 | 37,31 | 250 | 21 |
| TIZIO | Rollerball | 1240 | Métal | Bleue | RB Métal | 143 x 11 x 14 | 43 | 300 | 21 |
| TIZIO | Parure (SB + RB) | 6253 | Métal | Bleue | Métal, G2 + RB | 195 x 85 x 40 | 275 | 20 | 21 |
| TIZIO | Parure (SB + SP) | 6252 | Métal | Bleue | Métal, G2 + Plume M | 195 x 85 x 40 | 275 | 20 | 21 |

DONNÉES PRODUITS

NOTEBOOKS

| Article | Modèle | Réf. | Matière | Linéature | Feuilles |  en mm |  en g | Qte par carton | Page |
|----------|------------------|------|-----------|-----------|----------|---|--|----------------|------|
| NOTEBOOK | Structure | NB01 | papier | Vierge | 80 | 211 x 157 x 16 | 370 | 30 | 24 |
| NOTEBOOK | Structure Magnet | NB02 | papier | Vierge | 80 | 211 x 160 x 23 | 370 | 30 | 25 |
| NOTEBOOK | Soft | NB03 | papier | Vierge | 96 | 210 x 147 x 15 | 310 | 50 | 26 |
| ETUI | Soft | NB04 | plastique | Vierge | - | 210 x 45 x 7 | 17,1 | 400 | 26 |
| NOTEBOOK | Paper | NB05 | papier | Vierge | 96 | 208 x 149 x 13 | 219,72 | 50 | 27 |
| NOTEBOOK | Paper, small | NB06 | papier | Vierge | 96 | 150 x 100 x 13 | 108,7 | 120 | 27 |

MUGS

| Article | Modèle | Réf. | Matière |  en ltr. |  en mm |  en mm |  in g | Qte par carton | Page |
|-------------------|-------------------------------------|------|---------------|---|---|---|--|----------------|------|
| KING CAN | Gobelet isotherme | 0755 | Acier | 0,33 l | 149 | 71 | 197 | 36 | 28 |
| PICS KING CAN | Gobelet isotherme | 0765 | Acier | 0,33 l | 150 | 71 | 197 | 36 | 28 |
| KING CAN | Mini Gobelet isotherme | 0785 | Acier | 0,26 l | 127 | 71 | 157 | 36 | 29 |
| MAXIM | Mug | 0914 | Porcelaine | 0,30 l | 99 | 85 | 272 | 36 | 29 |
| TROPHY | Gobelet isotherme | 0750 | Acier | 0,4 l | 175 | 82 | 274 | 36 | 29 |
| PICS OUTDOOR | Mug | 0372 | Acier/Emaille | 0,30 l | 81 | 87 | 134 | 36 | 30 |
| PICS ELITE INSIDE | Mug | 0355 | Grès | 0,25 l | 99 | 82 | 274 | 36 | 31 |
| PICS ELITE | Mug | 0354 | Grès | 0,25 l | 99 | 82 | 278 | 36 | 31 |
| PICS COSMOS | Mug | 0356 | Grès | 0,33 l | 107 | 95 | 351 | 36 | 32 |
| PICS SOLID | Mug | 0358 | Grès | 0,25 l | 99 | 80 | 336 | 36 | 32 |
| PICS ONE | Mug | 0323 | Grès | 0,3 l | 96 | 82 | 331 | 36 | 33 |
| PICS TWO | Mug | 0324 | Grès | 0,3 l | 105 | 76 | 325 | 36 | 33 |
| PICS CLASSIC | Mug | 0362 | Grès | 0,25 l | 105 | 79 | 323 | 36 | 34 |
| PICS MINI | Gobelet isotherme | 0371 | Grès | 0,15 l | 69 | 72 | 241 | 36 | 34 |
| MAXIM | Cafe, tasse | 0907 | Porcelaine | 0,20 l | 82 | 79 | 189 | 36 | 35 |
| MAXIM | Espresso Set Tasse et sous-tasse | 0977 | Porcelaine | 0,08 l | 57 | 60 | 183 | 12 | 36 |
| MAXIM | Cafe Set Tasse et sous-tasse | 0937 | Porcelaine | 0,2 l | 70 | 79 | 378 | 36 | 37 |
| MAXIM | Assiette à dessert | 0927 | Porcelaine | - | 25 | 210 | 462 | 12 | 37 |
| MAXIM | Assiette plate | 0997 | Porcelaine | - | 25 | 260 | 841 | 12 | 37 |
| MAXIM | Assiette creuse | 0998 | Porcelaine | - | 41 | 230 | 582 | 12 | 37 |
| MAXIM | Start-Up Box | 0952 | Porcelaine | - | 405 | - | 24500 | 1 | 38 |

TECHNIQUES

INFORMATION GENERALES

Merci de nous envoyer vos fichiers dans les formats mentionnés ci-dessous ou dans des typographies standards.

Nous vous recommandons fortement de nous envoyer vos fichiers plutôt que vos films afin d'éviter les pertes de qualité.

Merci de nous envoyer vos logos et textes vectorisés ou en fichier Tiff en 1200 dpi. Si vous souhaitez imprimer une photo, il nous faut une résolution minimum de 600 dpi.

Nous préférons des fichiers vectorisés qui sont plus facilement modifiables et sans perte de qualité.

La taille minimum des polices et des lignes est donnée à titre indicatif. Elle dépend du motif, du revêtement et de la méthode de personnalisation. En fonction de ces paramètres la taille d'impression pourra être plus petite ou plus grande.

BAT produit

Dans certains cas, pour être sûr d'avoir un résultat conforme à vos attentes, nous vous recommandons de faire un BAT produit car il peut parfois y avoir des différences de couleur entre une impression papier et une impression sur un autre support.

Formats de fichiers Mac et PC

Adobe Photoshop CC 2022 et versions antérieures
Adobe Illustrator CC 2022 et versions antérieures
Adobe Indesign CC 2022 et versions antérieures
(Merci de vectoriser les textes)

Positions et dimensions d'impression

Pour toutes les informations concernant l'impression (dimension, position...) merci de vous référer à la page du catalogue du produit désiré.

STYLOS

Couleurs d'impression

Nous pouvons imprimer toute la gamme des couleurs en Pantone C. Attention, il peut y avoir de petites différences de couleur entre une impression sur du papier et une impression sur des stylos en plastique brillant, mat, givré ou transparent. Idem sur un corps de couleur foncée les couleurs ressortiront différemment. Ces différences sont inévitables.

Gravure laser

Taille minimum des textes 6 pt, épaisseur minimum des lignes 0,15 mm

Personnalisation nominative

La plupart de nos produits peuvent être personnalisés de manière nominative. Merci de nous envoyer la liste des noms sur un fichier Excel.

Dégradé / Trame

Sérigraphie : Trame de 40, intensité des couleurs entre 15 et 85 %
Sérigraphie 360° : Trame de 48, intensité des couleurs entre 15 et 85 %.

Typographie standard

Arial, AvantGarde, Courier, Futura, Present, Serifa, Helvetica, Times New Roman, BrushScript, English script.
D'autres typographies sont imprimables, merci de nous les envoyer au format (*.ttf).

MUGS

Direct Print

Taille minimum des textes 10 pt, épaisseur minimum des lignes 0,2 mm, pas de dégradé

Sur les mugs blancs :

sans réserves dans le logo :

Taille minimum des textes 10 pt, épaisseur minimum des lignes 0,2 mm, pas de dégradé

avec réserves dans le logo :

Taille minimum des textes 10 pt, épaisseur minimum des lignes 0,5 mm, pas de dégradé

Sur les mugs de couleur une sous-couche de blanc est obligatoirement appliquée.

Taille minimum des textes 24 pt, épaisseur minimum des lignes 0,8 mm, pas de dégradé.

Mug coloré

Taille minimum des textes 12 pt, épaisseur minimum des lignes 0,35 mm, intensité des couleurs entre 15 et 85 %.

Gravure laser sur les mugs en métal

Taille minimum des textes 8 pt, épaisseur minimum des lignes 0,2 mm.

Gravure laser sur les mugs de couleur

Taille minimum des textes 12 pt, épaisseur minimum des lignes 0,4 mm.

Sablage

Taille minimum des textes 24 pt, épaisseur minimum des lignes 1 mm, pas de dégradé.

Sublimation

Taille minimum des textes : 8 pt ou 10 pt en réserve.

Épaisseur minimum des lignes : 0,2 mm ou 0,3 mm en réserve, pas de dégradé.

Transfer Print

Taille minimum des textes 8 pt, épaisseur minimum des lignes 0,2 mm, intensité des dégradés entre 15 et 85 %.

TARIFS DES PERSONNALISATIONS

STYLOS + NOTEBOOKS

Impression standard (par position et couleur)

| | 25 | 50 | 100 | 250 | 500 |
|-------|----|------|------|------|------|
| €/pc. | - | 1,64 | 0,90 | 0,45 | 0,27 |

Gravure laser (par position)

| | 25 | 50 | 100 | 250 | 500 |
|-------|----|------|------|------|------|
| €/pc. | - | 2,23 | 1,48 | 1,04 | 0,90 |

Gravure laser sur les notebooks (par position)

| | 25 | 50 | 100 | 250 |
|----------------------------|------|------|------|------|
| Gravure 50 x 50 mm €/pc. | 4,06 | 2,70 | 1,95 | 1,44 |
| Gravure 100 x 100 mm €/pc. | 4,80 | 3,45 | 2,40 | 1,89 |

Impression digitale sur les notebooks

| | 25 | 50 | 100 | 250 |
|-------|------|------|------|------|
| €/pc. | 5,94 | 4,45 | 3,71 | 3,26 |

La quantité minimum varie en fonction des modèles.

MUGS

Direct print (par position et couleur)

| | 108 | 250 | 500 | 1.000 |
|-------|------|------|------|-------|
| €/pc. | 2,23 | 1,78 | 1,64 | 1,55 |

Transfer print (par position)

| | 72 | 108 | 250 | 500 | 1.000 |
|------------------------------|------|------|------|------|-------|
| 1er couleur €/pc. | 3,71 | 2,97 | 2,52 | 2,38 | 2,30 |
| couleur supplémentaire €/pc. | 2,23 | 1,48 | 1,04 | 0,90 | 0,81 |

Gravure (par position)

| | 72 | 108 | 250 | 500 | 1.000 |
|-------|------|------|------|------|-------|
| €/pc. | 4,45 | 3,71 | 3,26 | 3,12 | 3,04 |

Sublimation

| | 36 | 72 | 108 | 250 |
|-------|------|------|------|------|
| €/pc. | 5,94 | 4,45 | 3,71 | 3,26 |

COÛTS SUPPLÉMENTAIRES

DONNÉES

Stockage de vos données

Nous conservons vos fichiers et vos films sur une durée de 5 ans. Gratuit

Cromalin mug

Le 1^{er} cromalin est gratuit. Toute modification supplémentaire sera facturée : 5,75 €

Recomposition de logo

Elle sera facturée au taux horaire de : 69,00 €

Film optiquement courbe

Afin de nous adapter au design de certains mugs, nous devons réaliser des films optiquement courbes. Nous vous offrons ce service gratuitement. Gratuit

LIVRAISONS

Pose d'étiquettes

Pose d'étiquettes fournies, par pièce : 0,12 €
Pose d'étiquettes imprimées par nos soins, par pièce : 0,29 €

Adresses de livraison supplémentaires

Des frais de manutentions vous seront facturés pour les adresses de livraisons supplémentaires (coûts en plus des frais de livraisons) 10 €

Franco

Tous nos prix sont franco, 1 point France métropolitaine, hors Corse et livraison à l'étranger. Dans le cas d'une livraison à l'étranger, des frais supplémentaires vous seront appliqués.

PRODUCTION

BAT produit

BAT produit par couleur & position (+ prix du produit) :
Stylos : 130,00 €
Mugs : 140,00 €
couleur supplémentaire : + 60,00 €

Impression

Afin d'obtenir une meilleure qualité d'impression, il est parfois nécessaire de faire 2 passages ou de rajouter une sous couche de blanc. Dans ce cas nous facturerons une impression supplémentaire.

CONDITIONNEMENT

Stylos métal

Ils sont conditionnés en boîte plastique transparente de 10 pièces. Exception: Polar en boîte carton de 10 pièces.

SENATOR PLUS.



senator[®]
Extr**more**ordinary. Since 1920.